

DuraVision FDX1204T

12.1型 (31 cm)液晶モニター

仕様

| | |
|--------------------------------------|--|
| 製品バリエーション | FDX1204T-TBK: スタンドあり, ブラック FDX1204T-TGY: スタンドあり, セレーングレー FDX1204T-FBK: スタンドなし, ブラック FDX1204T-FGY: スタンドなし, セレーングレー FDX1204T-PBK: パネルマウント, ブラック |
| パネル | |
| 種類 | TN |
| バックライト | LED |
| サイズ | 12.1型 (31 cm) |
| 推奨解像度 | 1024 x 768 (アスペクト比4:3) |
| 表示領域 (横 x 縦) | 245.8 x 184.3 mm |
| 画素ピッチ (横 x 縦) | 0.240 x 0.240 mm |
| 表示色 | 約1677万色 |
| 視野角 (水平 / 垂直, 標準値) | 160° / 140° |
| 輝度 (標準値) | 390 cd/m ² |
| コントラスト比 (標準値) | 700:1 |
| 応答速度 (標準値) | 35 ms (黒 白 黒) |
| タッチパネル | |
| 方式 | 4線式アナログ抵抗膜 |
| 同時タッチ点数 | 1 |
| 表面処理 | アンチグレア |
| 通信方式 | USBシリアル転送 / RS-232Cシリアル転送 |
| 表面硬度 | 2 H |
| 対応OS | Windows 11, Windows 10 (64-bit, 32-bit) |
| 映像信号 | |
| 入力端子 | DisplayPort (HDCP 1.3), HDMI (HDCP 1.4), D-Sub 15ピン (ミニ) |
| デジタル走査周波数 (水平 / 垂直) | 31 - 49 kHz / 59 - 61 Hz |
| アナログ走査周波数 (水平 / 垂直) | 31 - 61 kHz / 55 - 76 Hz |
| 同期信号 | セパレート |
| USB | |
| コンピュータ接続 (アップストリーム) | USB 2.0: Type-B |
| 電源 | |
| 電源入力 | FDX1204T-T / -F: AC 100 - 240 V, 50 / 60 Hz FDX1204T-P: DC 12 V |
| 標準消費電力 | AC: 4 W |
| 最大消費電力 | AC: 13 W / DC: 12 W |
| 節電時消費電力 | 0.5 W |
| 主な機能 | |
| 表示モード | User1, User2, sRGB |
| 機構 | |
| 外観寸法 (横表示・幅 x 高さ x 奥行) | 299 x 302.5 x 175 mm |
| 外観寸法 (モニター部・幅 x 高さ x 奥行) | 299 x 239 x 55.5 mm |
| 外観寸法 (パネルマウント-P・幅 x 高さ x 奥行) | 325 x 276 x 51 mm |
| 質量 | 約3.6 kg |
| 質量 (モニター部) | 約2.0 kg |
| 質量 (パネルマウント-P) | 約2.3 kg |
| チルト | 上30° |
| スウィーベル | 70° |
| 取付穴ピッチ (VESA規格) | FDX1204T-T / -F: 100 x 100 mm / 75 x 75 mm, M4, 深さ2.5 - 7.4 mm FDX1204T-P: 100 x 100 mm / 75 x 75 mm, M4, 深さ1.0 - 4.9 mm |
| 動作環境条件 | |
| 温度 | 本体: 0 - 50 °C アダプタ: 0 - 40 °C |
| 湿度 (R.H., 結露なきこと) | 本体: 20 - 90% アダプタ: 20 - 80% |
| 防塵・防水性能 | IP65 (FDX1204T-P, 前面のみ) |
| 適合規格 (記載のない規格、最新の適合状況についてはお問合せください。) | FDX1204T-T / -F: CB, CE, UKCA, cTUVus, FCC-B, CAN ICES-3 (B), TUV/S, VCCI-B, RCM, RoHS, WEEE, J-Mossグリーンマーク ³ , PCリサイクル (事業系) FDX1204T-P: CB, CE, UKCA, RoHS, WEEE, J-Mossグリーンマーク ³ , PCリサイクル (事業系) |
| 主な付属品 | |
| 映像信号ケーブル | HDMI (2 m), D-Sub 15ピン (ミニ) (1.8 m) |
| その他 | FDX1204T-T: 2芯アダプタ付電源コード (2 m), ACアダプタ, USB Type-A - USB Type-Bケーブル (1.8 m), 保証書付きセットアップマニュアル, ケーブルクランパー FDX1204T-F: 2芯アダプタ付電源コード (2 m), ACアダプタ, USB Type-A - USB Type-Bケーブル (1.8 m), VESAマウント取付用ねじ (M4 x 12 mm) x 4, 保証書付きセットアップマニュアル, ケーブルクランパー FDX1204T-P: USB Type-A - USB Type-Bケーブル (1.8 m), VESAマウント取付用ねじ (M4 x 8 mm) x 4, ブラケット x 4, 保証書付きセットアップマニュアル, ケーブルクランパー |
| 保証期間 | お買い上げの日から2年間 (24時間連続使用) |

3 当社のJ-Mossグリーンマーク製品の詳細情報は、www.eizo.co.jp/ijmoss/をご覧ください。

OUTLINE DIMENSIONS

| | |
|-------|-----------|
| MODEL | FDX1204 T |
| UNIT | mm |

EIZO Corporation

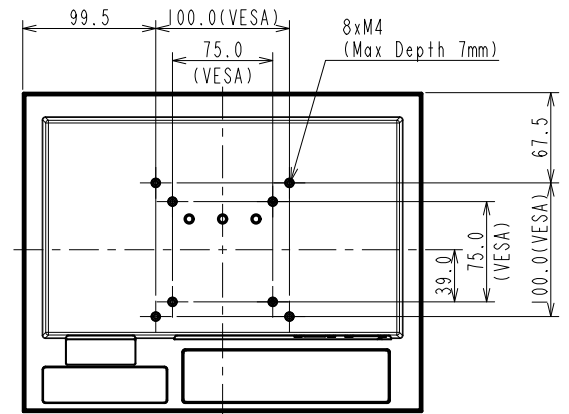
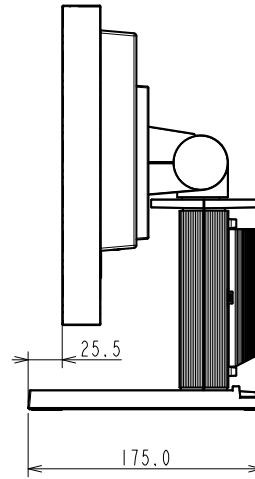
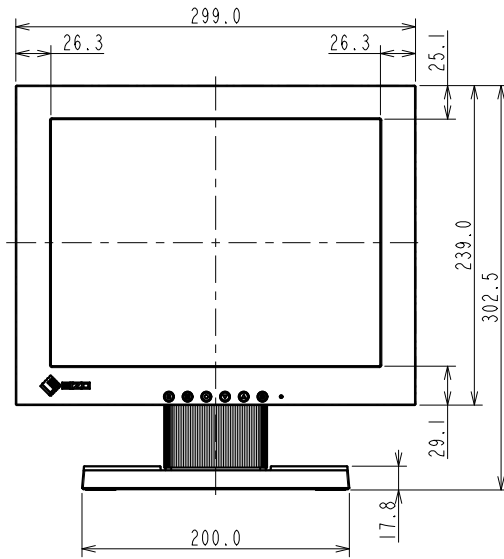
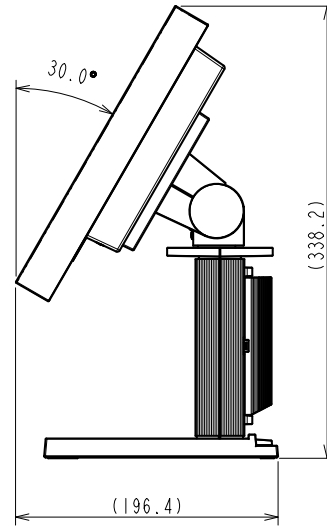
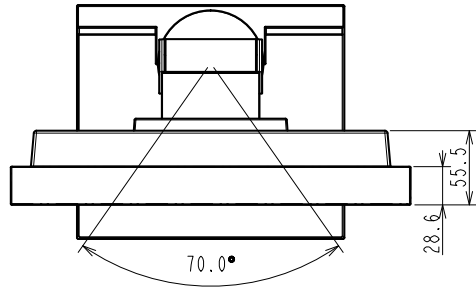

FDX1204T /T-F

OUTLINE DIMENSIONS

| | |
|--------------|------------|
| MODEL | FDX1204T-P |
| UNIT | mm |

EIZO Corporation

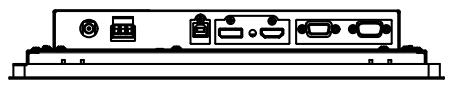
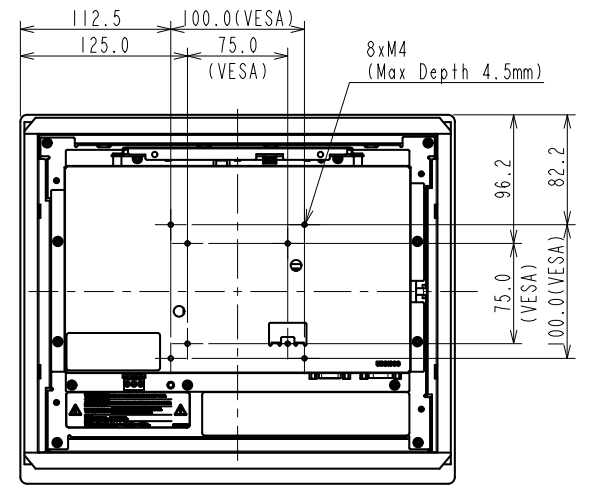
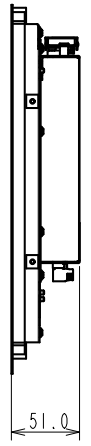
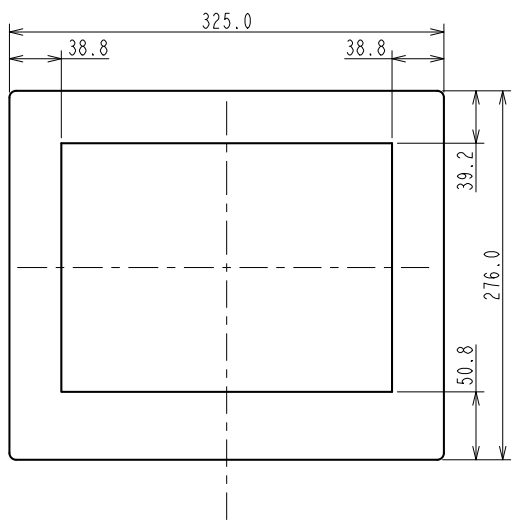
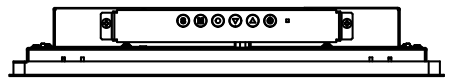

FDX1204T-P