

# DuraVision FDS1904

## 19.0型 (48 cm)液晶モニター

### 仕様

製品バリエーション	FDS1904: パネルマウント, ブラック
パネル	
種類	VA (保護ガラス: ARコーティング)
バックライト	LED
サイズ	19.0型 (48 cm)
推奨解像度	1280 x 1024 (アスペクト比5:4)
表示領域 (横 x 縦)	376.3 x 301.0 mm
画素ピッチ	0.294 x 0.294 mm
表示色	約1677万色
視野角 (水平 / 垂直, 標準値)	178 ° / 178 °
輝度 (標準値)	590 cd/m <sup>2</sup>
コントラスト比 (標準値)	2000:1
応答速度 (標準値)	20 ms (黒 白 黒)
映像信号	
入力端子	DVI-D (HDCP 1.4), D-Sub 15ピン (ミニ)
出力端子	D-Sub 15ピン (ミニ)
デジタル走査周波数 (水平 / 垂直)	31 - 64 kHz / 59 - 61 Hz
アナログ走査周波数 (水平 / 垂直)	31 - 80 kHz / 56 - 76 Hz
同期信号	セパレート, コンポジット
電源	
電源入力	AC 100 - 240 V, 50 / 60 Hz DC 24 V
最大消費電力	64 W
節電時消費電力	AC: 9 W以下 / DC: 6 W以下
主な機能	
表示モード	Custom, Day, Dusk, Night
OSD言語	英語, ドイツ語, スペイン語, フランス語, イタリア語, スウェーデン語, 日本語, 中国語 (簡体字), 中国語 (繁体字)
外部制御	DDC/CI, RS-232C
通信プロトコル	EIZO独自
機構	
外観寸法 (パネルマウント-P・幅 x 高さ x 奥行)	429 x 406 x 75 mm
質量 (パネルマウント-P)	約5.9 kg
取付穴ピッチ (VESA規格)	100 x 100 mm, M4, 深さ6.0 - 12.5 mm
動作環境条件	
温度	-15 - 55 °C
湿度 (R.H., 結露なきこと)	10 - 90%
防塵・防水性能	IP65 (IP22: 背面)
コンバス安全距離	
標準コンバス	0.90 m
操舵コンバス	0.60 m
適合規格 (記載のない規格、最新の適合状況についてはお問合せください。)	船級規格: NK (日本), LR (イギリス), ABS (アメリカ), DNV (ノルウェー / ドイツ)  その他: CB, CE, UKCA, RoHS, WEEE, PCリサイクル (事業系), IEC 60945 (EMC/環境試験), IEC 61174/IEC 62288/IEC 62388 (モニター 該当項目), KC (K60950-1, K00022, K00024), EU RO MR
主な付属品	
その他	ユーティリティディスク (取扱説明書), クリーニングクロス, 保証書付きセットアップマニュアル
保証期間	お買い上げの日から3年間 (24時間連続使用)

# FDS1904/FDS1904T

Revised

B : Add the housing tolerance for mounting

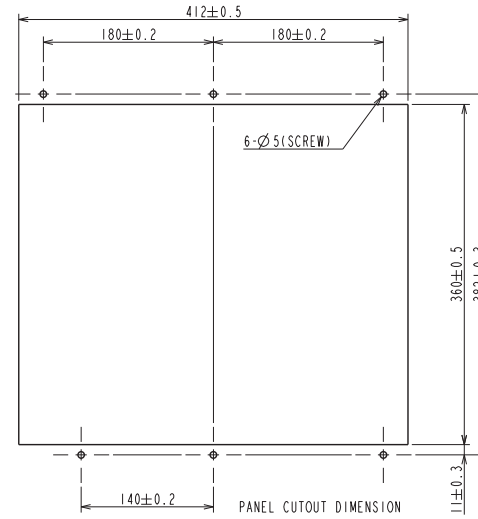
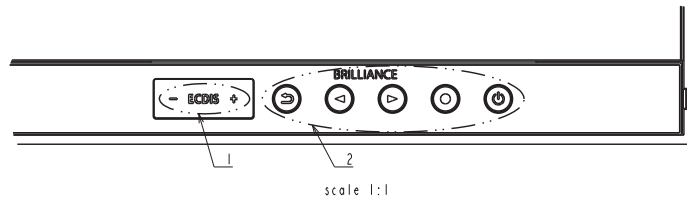
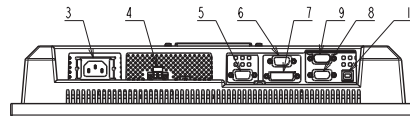
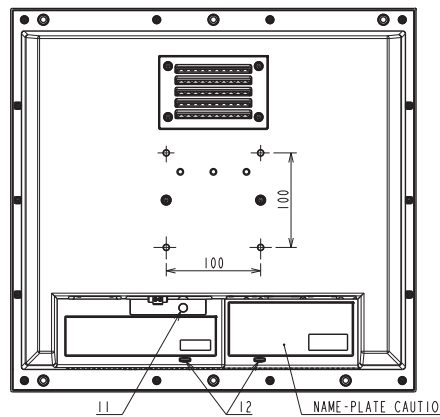
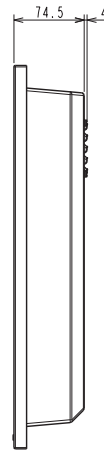
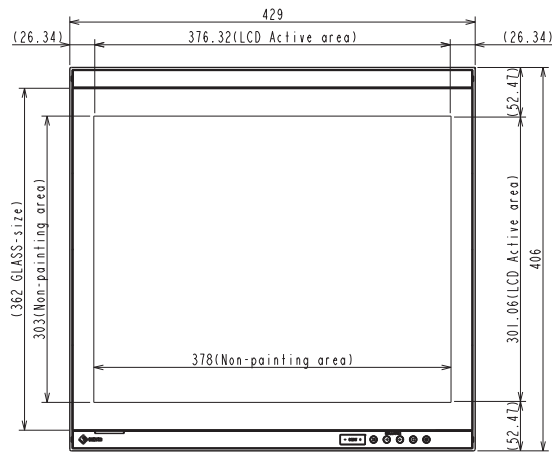

## ●Housing tolerance for the mounting

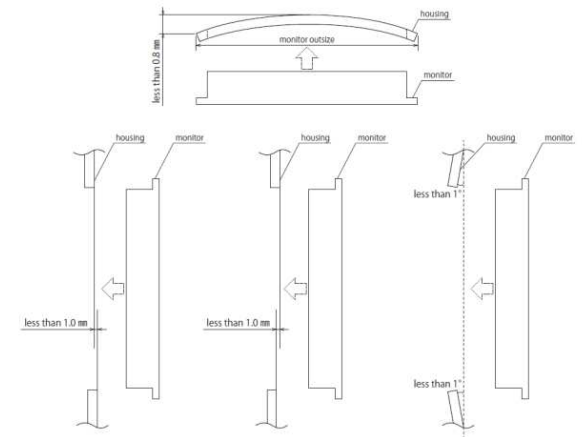

1. ECDIS INDICATOR
2. BUTTON  
BACK RETURN / LEFT ARROW /  
RIGHT ARROW / RETURN / POWER
3. POWER INPUT\_(AC)
4. POWER INPUT\_(DC)
5. OUTPUT SIGNAL CONNECTOR
6. INPUT SIGNAL CONNECTOR\_(D-SUB15P)
7. INPUT SIGNAL CONNECTOR\_(DVI-D)
8. MONITOR CONTROL PORT\_(D-SUB9P)
9. SERIAL PORT\_(FDS1904T only)
10. USB PORT\_(FDS1904T only)
11. FUNCTION EARTH TERMINAL
12. CABLE HOLDER

[mm]