

取扱説明書

LS-HM0-D

デュアルホワイトアジャスタブルスタンド

このたびは当社製品をお買い求めいただきまして誠にありがとうございました。
ご使用前には必ず取扱説明書（本書）をよくお読みになり、正しくお使いください。
この取扱説明書は大切に保管してください。





【本体警告表示位置（底面）】

⚠ 使用上の注意

- ご使用になる前には、「使用上の注意」および本体の「警告表示」をよくお読みになり、必ずお守りください。







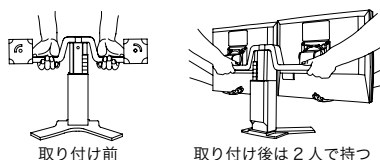

⚠ 警告

- 本スタンドは別シートに記載の EIZO 液晶モニターにのみ取付可能です。それ以外のモニターは取り付けしないでください。モニターの転倒や落下によりけがや故障の原因となります。 
- スタンドには必ずモデル名が同じモニターを 2 台取り付けてください。違うモニターやモニターを 1 台だけ取り付けて使用すると、スタンドが転倒し、けがや故障の原因となります。 
- モニターを取り付けるネジは必ず本スタンドに付属のものを使用し、最後までしっかりと回してください。また、本書の説明にしたがって、確実に取り付けてください。取り付けが不十分な場合、モニターが外れ、けがや故障の原因となります。 
- スタンドを分解したり、改造したりしないでください。内部にスプリング機構があるため、けがや故障の原因となります。 

⚠ 注意

- スタンドを運搬するときには、下図のように、スタンドのアームを下から持つようにしてください。指定以外の箇所を持つと破損の原因となります。



- モニターの取り付け及び高さ調整は二人でおこなってください。モニターの落下によりけがや故障の原因となります。 
- モニターの高さ、左右の位置調整をする際は、指を挟み込まないように注意してください。 
- 縦型表示のためにモニターを回転させるときは、指をはさみ込まないように、机とモニターの間に十分余裕があることを確認してください。 
- i-Sound（オプションスピーカー）を取り付けてある場合は、モニターの高さや角度を変える際に i-Sound を持って動かさないでください。 
- i-Sound が外れて落ちたりして、けがや故障の原因となります。 

梱包品の確認

以下のものがすべて入っているか確認してください。万一、不足しているものや破損しているものがある場合は、販売店またはエイゾーサポートにご連絡ください。

- スタンド本体
- スタンドカバー 4個
- 高さ調整用ストッパー（本体に取付済：取り外し可能） 5個
- 取扱説明書（本書）
- シート（取付に使用するネジについて）
- モニター取付用ネジ 各8本
（取付に使用するネジと対応機種については別紙「取付に使用するネジについて」をご覧ください。）
- 金具（17インチ以上のモニターの場合に取付） 2個
- 取付金具用ネジ M4×8 mm（シルバー、ワッシャー付き） 8本

取付・調整方法

取付に使用するネジについては、別紙「取付に使用するネジについて」を参照して指定のネジを使用してください。

注意

- 17インチ以上のモニターの場合は、モニターに取付金具を付けてください。
- 作業は2人でおこなってください。

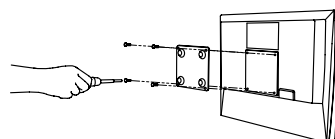

1. モニター背面の穴位置をスタンドの接合部に合わせ、上2つのネジを仮止めます。
（すべてのネジを取り付けた後に、もう一度しっかり締めます。）
2. モニターを背面から見て反時計回りに45度回転させ、残り2つのネジを締めます。
3. モニターの位置を戻し、上部のネジ2つをしっかり締めます。
4. スタンドの接合部に、カバーを左右にスライドさせて取り付けます。

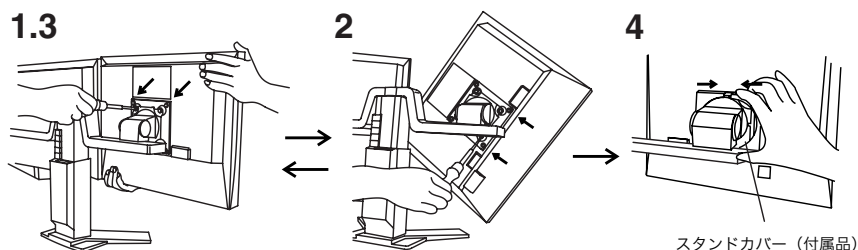

高さ調整

ストッパーを使用して高さ調整をします（6段階調整可能）。ストッパーはスタンドのアームを下から支えながら、下から順に付け外します。

注意

ストッパー部分で指をはさまないように注意してください。

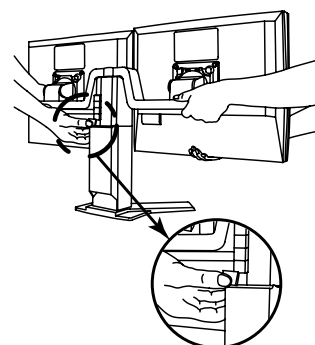

左右位置調整

モニターの上部と下部をもって左右位置を調整します。

注意

モニターがスライドしにくい場合は、モニターの下部を手前に持ち上げるようにしてスライドさせてください。

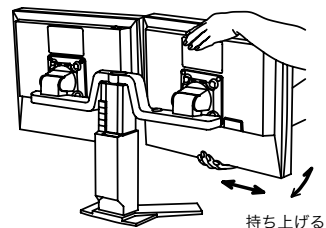

角度調整

モニターを両手で支えて、お好みの角度に調整します。

注意

モニターに指をはさまないように注意してください。

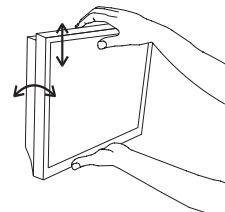

ケーブル類の接続

信号ケーブルなどをモニターに接続します。

接続後、ケーブル類をケーブルホルダーに収納させます。(スタンドの昇降、縦型表示、左・右位置調整を考慮して、長さに多少の余裕をもたせてください。)

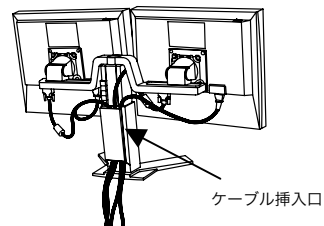

仕様

高さ調整範囲	70 mm [6 段階：最下点、+10、+25、+40、+55、+70 (mm)]
外形寸法	516.6 (幅)×278.8~348.8 (高さ)×208.2 (奥行き) (mm)
許容重量	2.3~6.0 kg
重量	4.4 kg

外観寸法

単位：mm (inch)

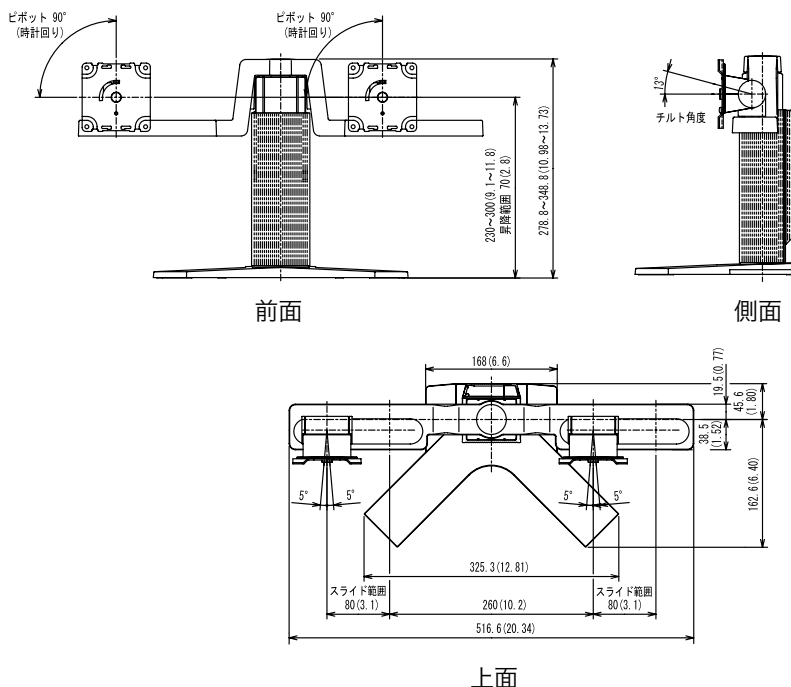

保証書

この保証書は所定事項を記入して効力を発するものですから、必ずお買い上げ年月日・販売店・住所・電話番号の記入をご確認ください。

保証期間	お買い上げの日より 1年間	製造番号	(記入または梱包箱側面に添付のラベルを貼付ください。)
お客様様	フリガナ お名前	ご住所〒 様	
	TEL ()		
販売店	お買上げ年月日 年 月 日		
	住所・店名・TEL・担当者		

保証規定

- 本製品の取扱説明書、本体添付ラベルなどの注意書に従った使用状態で保証期間内に故障した場合、無料にて故障箇所の修理をさせていただきますので、保証書を添えてお買い上げの販売店またはエイゾーサポートまでお申しつけください。
- 保証期間内でも次のような場合には、有償修理とさせていただきます。
 - 保証書のご提示がない場合
 - 保証書の所定事項が未記入、または字句が書き換えられている場合
 - 使用上の誤り、または不当な修理や改造による故障及び損傷
 - お買い上げの後の輸送・移動・落下などによる故障及び損傷
 - 火災・地震・水害・落雷・その他の天災地変ならびに公害や異常電圧などの外部要因に起因する故障及び損傷
 - 車両・船舶などに搭載された場合に生じる故障及び損傷
 - 電池の液漏れによる故障及び損傷
 - 液晶パネル、バックライト、プラズマパネルの経年劣化（輝度の変化、色の変化、輝度と色の均一性の変化、焼き付き、欠点の増加など）
 - 外装品（液晶パネル、プラズマパネルの表面を含む）の損傷、変色、劣化
 - 付属品（リモコン、ケーブル、取扱説明書など）の交換
 - 当社指定の消耗品（電池、スイッチ/ボタン/レバー類、回転部など）
 - 技術革新などにより製品に互換性がなくなった場合
- 保証書は日本国内においてのみ有効です。
This warranty is valid only in Japan.
- 保証書は再発行いたしませんので紛失しないよう大切に保管してください。
 - * 保証書は、保証書に明示した期間、条件のもとにおいて無償修理をお約束するものです。なお、保証期間経過後の修理についてご不明な場合はお買い上げの販売店またはエイゾーサポートまでお問い合わせください。
 - * 当社では、この製品の補修用部品（製品の機能を維持するために必要な部品）を製造終了後、最低5年間保有しています。補修用部品の最低保有期間が経過した後も、故障箇所によっては修理可能な場合がありますので、エイゾーサポートにご相談ください。

故障/修理に関するお問い合わせ先

故障/修理に関するお問い合わせは、エイゾーサポートまでお願いします。
[エイゾーサポート北陸] TEL : 076-274-6260

廃棄およびリサイクルについて

本製品は、法人のお客様が使用后産業廃棄物として廃棄される場合、お客様の費用負担でお引取りいたします。詳細については下記までお問い合わせください。
[エイゾーサポートネットワーク株式会社] TEL : 076-274-7369 (専用)

EIZO NANO CORPORATION

153 Shimokashiwano, Hakusan, Ishikawa 924-8566 Japan

EIZO NANO TECHNOLOGIES INC.

5710 Warland Drive, Cypress, CA 90630, USA

2nd Edition-August, 2005

Printed in Japan.

株式会社ナナオ

〒924-8566 石川県白山市下柏野町153番地

<http://www.eizo.com/>

This document is printed on recycled chlorine free paper.

05C21364B5
(LS-D60-D)

Copyright© 2003-2005 EIZO NANO CORPORATION All rights reserved.