

取扱説明書

CH1-A

ColorEdge用遮光フード

このたびは当社製品をお買い求めいただきまして誠にありがとうございました。
ご使用前には必ず取扱説明書（本書）をよくお読みになり、正しくお使いください。
この取扱説明書は大切に保管してください。

⚠ 使用上の注意

- ご使用になる前には、「使用上の注意」をよくお読みになり、必ずお守りください。

⚠ 注意

- フードを装着したまま運搬しないでください。フードがずれたり外れたりして、けがや破損の原因となります。
- フードの上に物を置かないでください。フードの落下やモニターの転倒によるけがや破損の原因となります。



梱包品の確認

以下のものがすべて入っているか確認してください。万一、不足しているものや破損しているものがある場合は、販売店またはエイゾーサポートにご連絡ください。

- 左カバー

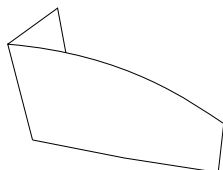

- 右カバー

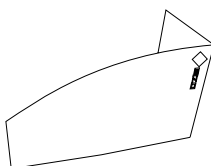

- 天面カバー



- フード固定用ゴムクッション

大 4 個 (CG19 用)
中 4 個 (CG18 用)
小 4 個 (CG21 用)

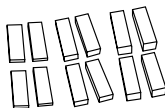

- 取扱説明書（本書）

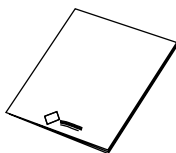

取付方法

1. 付属のフード固定用ゴムクッションのテープをはがし、左右カバーの各二箇所ずつに貼り付けます。

注意

- フード固定用ゴムクッションは、ご使用のモニターに合ったものをご使用ください。
 - クッション大：CG19 用
 - クッション中：CG18 用
 - クッション小：CG21 用

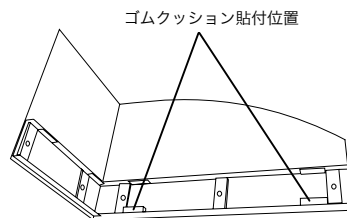

2. 左カバーまたは右カバーに天面カバーを取り付けます。

注意

- 天面カバーはひさしの付いている方を後にして取り付けてください。逆に付けると隙間から光がもれます。

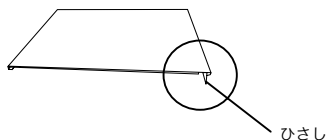
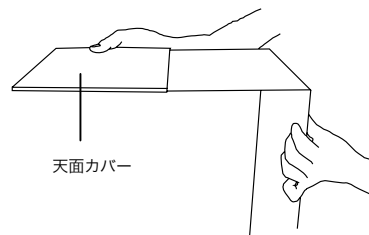

3. 左カバーと右カバーをモニターに取り付けます。

- (1) 左カバーと右カバーをモニターの上部から取り付けます。
- (2) 側面からフードとモニターが固定されるよう確実にはめこみます。
- (3) 天面カバーをスライドさせて閉じます。

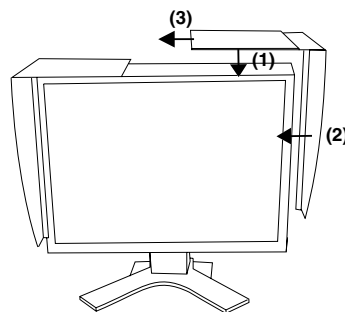

キャリブレーションをおこなう

キャリブレーションをおこなう時にはフードを脱着することなく天面カバーを開閉してセンサーを取り付けることができます。

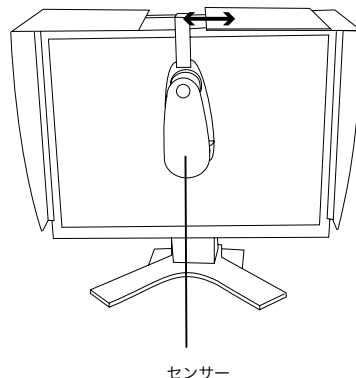

仕様

寸法 (突起部を含まない)	409~482mm (幅) × 344mm (高さ) × 200mm (奥行き)
重量	850g

外観寸法

単位 : mm (inch)

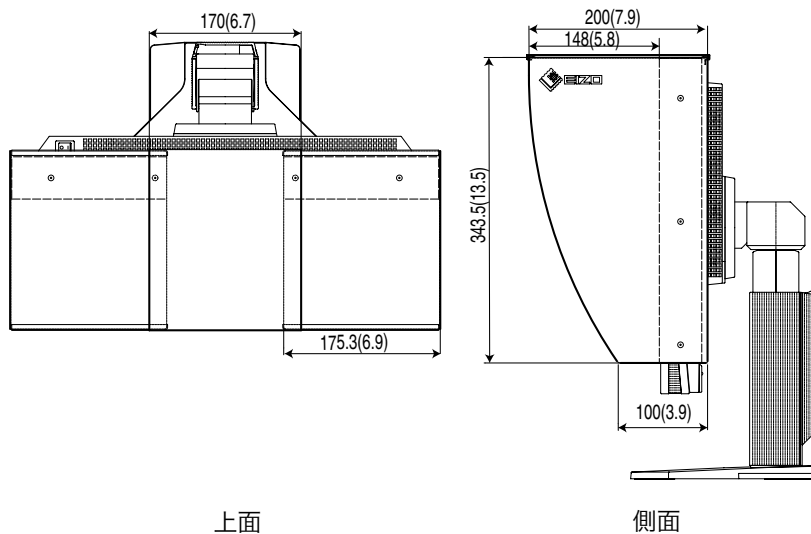

上面

側面

