

取扱説明書

FlexScan® EV2750

カラー液晶モニター

重要

ご使用前には必ず使用上の注意、この取扱説明書およびセットアップガイドをよくお読みになり、正しくお使いください。

- コンピュータとの接続から使いはじめるまでの基本説明についてはセットアップガイドを参照してください。
- 最新の取扱説明書は、当社のWebサイトからダウンロードできます。

www.eizo.co.jp



警告表示位置

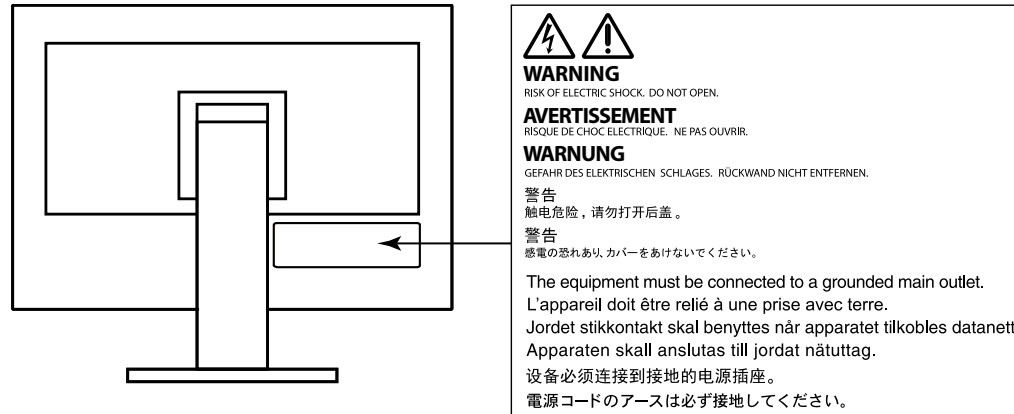

製品の仕様は販売地域により異なります。お買い求めの地域に合った言語の取扱説明書をご確認ください。

- 1.本書の著作権はEIZO株式会社に帰属します。本書の一部あるいは全部をEIZO株式会社からの事前の許諾を得ることなく転載することは固くお断りします。
- 2.本書の内容について、将来予告なしに変更することがあります。
- 3.本書の内容については、万全を期して作成しましたが、万一誤り、記載もれなどお気づきの点がありましたら、ご連絡ください。
- 4.本機の使用を理由とする損害、逸失利益などの請求につきましては、上記にかかわらず、いかなる責任も負いかねますので、あらかじめご了承ください。

モニターについて

この製品は、文書作成やマルチメディアコンテンツの閲覧など一般的な用途に適しています（1日あたり約12時間の使用を想定）。
次のような極めて高い信頼性・安全性が必要とされる用途で使用する場合は、安全性を確保する措置を施した上でご使用ください。

- 運送機器（船舶、航空機、列車、自動車など）
- 防災防犯装置など各種安全装置
- 生命に直接関わる装置（生命維持装置や手術室用機器など医療用装置）
- 原子力制御機器（原子力制御システム、原子力施設の安全保護系システムなど）
- 幹線通信機器（輸送システムの運転制御システム、航空管制制御システムなど）

この製品は、日本国内専用品です。日本国外での使用に関して、当社は一切責任を負いかねます。

This product is designed for use in Japan only and cannot be used in any other countries.

本書に記載されている用途以外での使用は、保証外となる場合があります。

本書に定められている仕様は、付属の電源コードおよび当社が指定する信号ケーブル使用時にのみ適用いたします。

この製品には、当社オプション品または当社が指定する製品をお使いください。

ラッカー系の塗料を使用した机にこの製品を置くと、スタンドの底面に使用しているゴムの成分により、色が付着する場合があります。ご使用前にご確認ください。

製品内部の電気部品の動作が安定するのに、約30分かかります。モニターの調整は電源を入れて30分以上経過するまでお待ちください。

長時間使用することにより輝度変化を抑え、安定した輝度を保つためには、ブライトネスを下げてください。

同じ画像を長時間表示することによって、表示を変えたときに前の画像が残像として見えることがあります。長時間同じ画像を表示するようときには、コンピュータのスクリーンセーバーまたはパワーセーブ機能を使用してください。

表示状態を長時間続けると、表示面に黒いシミやムラ、焼き付きが発生する場合がありますのでご注意ください。モニターを長くお使いいただくため、定期的にモニターの電源をオフにすることをお勧めします。

この製品を美しく保ち、長くお使いいただくためにも定期的にクリーニングをおこなうことをお勧めします（「[クリーニングの仕方](#)」（P.4）参照）。

液晶パネルは、非常に精密度の高い技術で作られています。画素欠けや常時点灯する画素が見える場合がありますので、あらかじめご了承ください。なお、有効ドット数の割合は99.9994%以上です。

液晶パネルに使用されるバックライトには寿命があります。長時間連続使用など、ご使用状態によっては、バックライトの寿命が早まり、交換が必要となる場合があります。画面が暗くなったり、ちらついたり、点灯しなくなったときには、EIZOコンタクトセンターまたはEIZOサポートにお問い合わせください。

パネル面やパネルの外枠は強く押さないでください。強く押すと、干渉縞が発生するなど表示異常を起こすことがありますので取り扱いにご注意ください。また、パネル面に圧力を加えたままにしておきますと、液晶の劣化や、パネルの破損などにつながる恐れがあります。（液晶パネルを押した跡が残った場合、画面全体に白い画像または黒い画像を表示すると解消されることがあります。

パネルを固い物や先のとがった物などで押したり、こすったりしないようにしてください。傷が付く恐れがあります。なお、ティッシュペーパーなどで強くこすっても傷が入りますのでご注意ください。

この製品を冷え切った状態のまま室内に持ち込んだり、急に室温を上げたりすると、製品の表面や内部に露が生じることがあります（結露）。結露が生じた場合は、結露がなくなるまで製品の電源を入れずにお待ちください。そのまま使用すると故障の原因となることがあります。

クリーニングの仕方

注意点

- ・アルコール、消毒薬などの薬品は、キャビネットやパネル面の光沢の変化、変色、色あせ、画質の劣化などにつながる恐れがあります。
- ・シンナー、ベンジン、ワックス、研磨クリーナーは、キャビネットやパネル面をいためるため絶対に使用しないでください。

参考

- ・キャビネットやパネル面のクリーニングにはScreenCleaner（オプション品）をご利用いただくことをお勧めします。

キャビネットやパネル面の汚れは、やわらかい布に少量の水をしめらせて、やさしくふき取ってください。

モニターを快適にご使用いただくために

- ・画面が暗すぎたり、明るすぎたりすると目に悪影響をおよぼすことがあります。状況に応じてモニター画面の明るさを調整してください。
- ・長時間モニター画面を見続けると目が疲れますので、1時間に約10分の休憩を取ってください。

目次

モニターについて.....	3	第3章 詳細な調整/設定.....	20
クリーニングの仕方.....	4	3-1. 設定メニューの基本操作方法.....	20
モニターを快適にご使用いただくために.....	4	3-2. 設定メニューの各機能.....	21
目次.....	5	● カラー調整.....	21
第1章 はじめに.....	7	● 信号設定.....	25
1-1. 特長.....	7	● 本体設定.....	28
1-2. 各部の名称と機能.....	9	● 言語選択.....	30
● 前面.....	9	● インフォメーション.....	31
● 背面.....	10	第4章 管理者向け設定.....	32
1-3. 対応解像度.....	11	4-1. 「Administrator Settings」メニューの基本操作方法.....	32
1-4. 解像度を設定する.....	12	4-2. 「Administrator Settings」メニューの各機能.....	33
● Windows 8.1 / Windows 8 / Windows 7の場合.....	12	第5章 こんなときは.....	35
● Windows Vistaの場合.....	12	5-1. 画面が表示されない場合.....	35
● Mac OS Xの場合.....	12	5-2. 画面に関する症状.....	36
第2章 基本の調整/設定.....	13	5-3. その他の症状.....	38
2-1. スイッチの操作方法.....	13	第6章 ご参考に.....	39
2-2. 入力信号を切り替える.....	14	6-1. オプションアーム取付方法.....	39
2-3. 表示モード（カラーモード）を切り替える.....	15	6-2. スタンドベースの取外方法/取付方法.....	42
● モードの種類.....	15	6-3. ケーブルホルダーの取付方法/取外方法.....	45
2-4. Ecoに使う.....	16	6-4. USB（Universal Serial Bus）の活用について.....	47
2-5. 明るさを調整する.....	18	● 必要なシステム環境.....	47
2-6. 音量を調整する.....	19	● 接続方法（USB機能のセットアップ方法）.....	47

6-5. 仕様.....	48
● 外観図.....	50
● 主な初期設定値.....	51
● オプション.....	51
第7章 用語集.....	52
付録.....	54
商標.....	54
ライセンス/著作権.....	54
ENERGY STAR.....	55
VCCI.....	55
その他規格.....	55
TCO Certified.....	55
アフターサービス.....	58

第1章 はじめに

このたびは当社カラー液晶モニターをお買い求めいただき、誠にありがとうございます。

1-1. 特長

- 27.0型ワイド画面
- 解像度 2560×1440対応
- IPSパネルによる上下左右89°の広視野角を実現
- 3系統のデジタル信号入力に対応（DisplayPort×1、DVI-D（Dual Link/Single Link）×1、HDMI×1）
 - DisplayPort（8bit対応）※1
映像信号と音声信号を、1本のDisplayPortケーブルで転送できます。
※1 DisplayPortケーブルを使って音声信号を伝送する場合、ご使用のグラフィックスボードが、音声出力に対応している必要があります。
[「6-5.仕様」（P.48）](#) 参照
 - HDMI
HDMI入力でPC信号に対応。
映像信号と音声信号を、1本のHDMIケーブルで転送できます。
- 複数の信号を同時に表示できる「Picture by Picture（PbyP）」機能を搭載
信号の切り替えが不要となり、作業の効率化につながります。
[「2-2.入力信号を切り替える」（P.14）](#) 参照
- カラーモード機能を搭載し、表示画像に適した表示モードを選択可能
紙に印刷した際の見え方を再現したPaperモードを搭載しています。Paperモードでは色味の変更と輝度の抑制によって、画面から発生するブルーライトを削減します。
[「2-3.表示モード（カラーモード）を切り替える」（P.15）](#) 参照
- 省電力機能
消費電力^{※2}を抑えることで、二酸化炭素排出量の削減につながります。この製品は省電力のための機能を搭載しています。
 - 主電源オフ時消費電力0W
主電源スイッチを装備。
モニターを使用しない時は、主電源を切ることで電力が消費されなくなります。
 - Auto EcoView（オートエコビュー）機能
モニター正面の外光センサーが周囲の明るさを検知し、自動的に画面の明るさを調整します。不必要に明るくすると、消費電力の増加により環境に悪影響を及ぼし、目にも負担を与えます。また、自動調整の範囲をお好みにあわせて設定することもできます。
[「Auto EcoView」（P.17）](#) 参照

- EcoView Optimizer 2 (エコビューオプティマイザーーツー) 機能
入力信号の白レベルに応じて自動的に画面の明るさを調整します。入力信号の明るさを維持しながら、消費電力を削減することができます。
「EcoView Optimizer 2」 (P.17) 参照

※2 参考値

最大消費電力67W (USB機器接続時、スピーカー動作時)

標準消費電力22W (輝度120cd/m²、DisplayPort入力時、USB機器非接続時、スピーカー非動作時、製品初期値)

- USB3.0に対応したUSBハブ機能を搭載

最大5Gbpsの高速データ転送を実現し、USBメモリなどの大容量データも短時間で転送できます。

「6-4. USB (Universal Serial Bus) の活用について」 (P.47) 参照

- 自由度の高い設置

- 可動範囲の広いスタンドを採用。作業しやすく疲れにくい快適な位置にモニターを調整できます。
チルト：上35° /下5°、スウィーベル：344°、縦回転：左回り90° /右回り90°、昇降：145mm (チルト：35° 時) /155mm (チルト：0° 時)
- ベゼル部が薄いため、マルチモニター使用時でも視線移動の邪魔になりません。アームに取り付けることで、画面を180° 回転 (上下反転) させて設置できます。

設置例

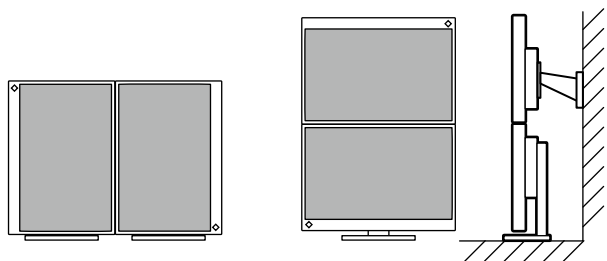

- モニターを縦表示にした場合、設定メニューの向きも変更することができます (「メニュー回転」 (P.28) 参照)。

- HDCP (著作権保護技術) ※3により保護されたコンテンツを表示可能

※3 HDCP Version 1.x対応

- マウスやキーボードを使って画面を調整するソフトウェア「ScreenManager Pro」対応
ソフトウェアは、当社のWebサイト (www.eizo.co.jp) からダウンロードできます。
- モニターの設定ファイルを作成するソフトウェア「EIZO Monitor Configurator」に対応

この製品を複数台設置している場合、すべてのモニターに設定ファイルを一括して適用することができます。個別の設定が不要になるため、モニター設置時の作業を効率化できます。

詳細は、当社のWebサイト (www.eizo.co.jp) を参照してください。

1-2. 各部の名称と機能

● 前面

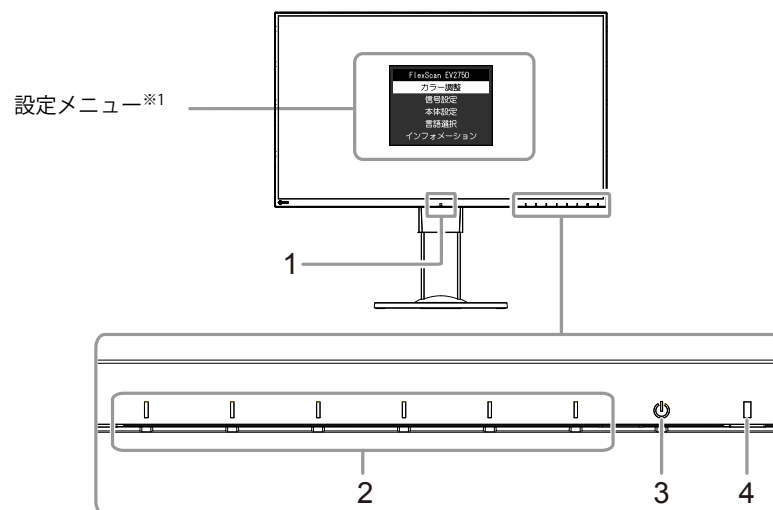

1. 外光センサー	周囲の明るさを検知します (Auto EcoView (オートエコビュー) 機能 (P.17))。
2. 操作スイッチ	メニューを表示します。ガイドに従って操作します。
3. 電源スイッチ	電源のオン/オフを切り替えます。
4. 電源ランプ	モニターの動作状態を表します。 白：画面表示 橙：省電力モード 消灯：主電源/電源オフ

※1 使用方法は、「3-1. 設定メニューの基本操作方法」 (P.20) を参照してください。

● 背面

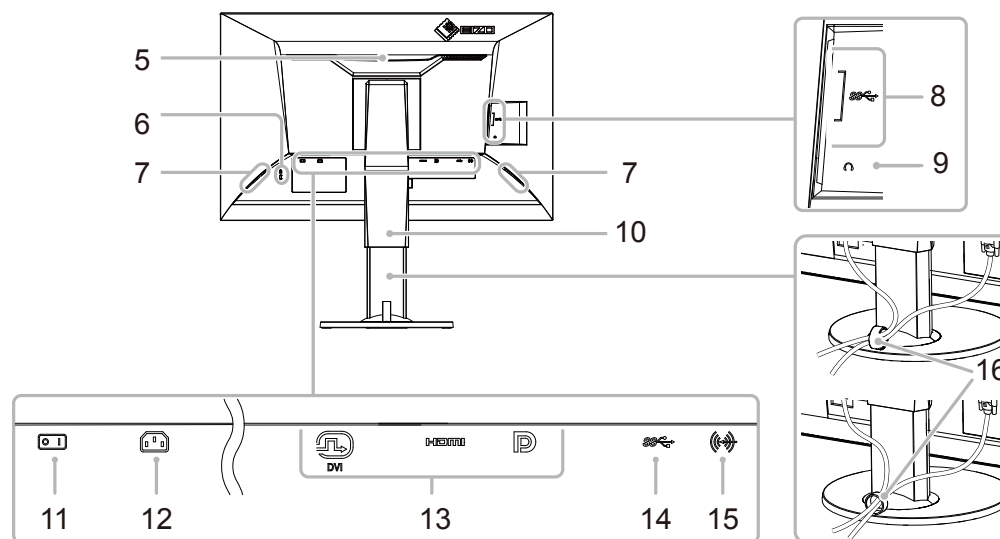

5. ハンドル	運搬用のハンドルです。
6. 盗難防止用ロック	Kensington社製のMicroSaverセキュリティシステムに対応しています。
7. スピーカー	音声を再生します。
8. USB ダウンストリームポート	USBに対応している周辺機器と接続できます。
9. ヘッドホンジャック	ヘッドホンを接続します。
10. スタンド ^{※2}	高さや角度（チルト、スウィーベル、ローテーション）が調整できます。
11. 主電源スイッチ	主電源のオン/オフを切り替えます。
12. 電源コネクタ	電源コードを接続します。
13. 信号入力コネクタ	左：DVIコネクタ 中：HDMIコネクタ 右：DisplayPortコネクタ
14. USB アップストリームポート	USB接続が必要なソフトウェア、USBハブ機能を使用する場合にUSBケーブルを接続します。
15. ステレオミニジャック	ステレオミニジャックケーブルを接続します。
16. ケーブルホルダー ^{※3}	ケーブルを収納します。

※2 この製品はスタンド部分を取り外すことによって、オプションアーム（またはオプションスタンド）に取り付けることが可能になります（「6-1. オプションアーム取付方法」（P.39）参照）。

※3 ケーブルホルダーの取付方法は、「6-3. ケーブルホルダーの取付方法/取外方法」（P.45）を参照してください。

1-3. 対応解像度

この製品は次の解像度に対応しています。

解像度	対応信号	垂直走査周波数	DisplayPort		HDMI		DVI	
			1画面表示	PbyP表示	1画面表示	PbyP表示	1画面表示	PbyP表示
640×480	VGA/CEA-861	59.94Hz	○	○	○	○	○	○
640×480	CEA-861	60Hz	○	○	○	○	○	○
720×400	VGA TEXT	70.09Hz	○	○	○	○	○	○
720×480 (4:3)	CEA-861	59.94Hz/60Hz	○	○	○	○	—	—
720×480 (16:9)	CEA-861	59.94Hz/60Hz	○	○	○	○	—	—
720×576 (4:3)	CEA-861	50Hz	—	—	○	○	—	—
720×576 (16:9)	CEA-861	50Hz	—	—	○	○	—	—
800×600	VESA	60.32Hz	○	○	○	○	○	○
1024×768	VESA	60Hz	○	○	○	○	○	○
1280×720	VESA CVT	59.86Hz	○	○	○	○	○	○
1280×720	VESA CVT RB	59.98Hz	○	○	○	○	○	○
1280×720	CEA-861	50Hz	—	—	○	○	—	—
1280×720	CEA-861	59.94Hz/60Hz	○	○	○	○	—	—
1280×800	VESA CVT	59.81Hz	○	○	○	○	○	○
1280×1024	VESA	60.02Hz	○	○	○	○	○	○
1280×1440	VESA CVT RB	59.9Hz	—	○	—	○	—	○
1600×900	VESA RB	60Hz	○	—	○	—	○	—
1600×1200	VESA	60Hz	○	—	○	—	○	—
1680×1050	VESA CVT	59.95Hz	○	—	○	—	○	—
1680×1050	VESA CVT RB	59.88Hz	○	—	○	—	○	—
1920×1080	CEA-861	50Hz	—	—	○	—	—	—
1920×1080	CEA-861	59.94Hz/60Hz	○	—	○	—	○	—
1920×1200	VESA CVT	59.89Hz	○	—	○	—	○	—
1920×1200	VESA CVT RB	59.95Hz	○	—	○	—	○	—
2560×1440	VESA CVT	29.94Hz	—	—	○	—	○	—
2560×1440※	VESA CVT RB	59.95Hz	○	—	○	—	○	—

※推奨解像度です。

参考

- ・スキャン方式としてはプログレッシブにのみ対応しています。

1-4. 解像度を設定する

モニターをコンピュータに接続したときに適切な解像度で表示されない場合、または解像度を変更したい場合は、次の手順で解像度を変更します。

● Windows 8.1 / Windows 8 / Windows 7の場合

1. Windows 8.1 / Windows 8の場合、スタート画面から「デスクトップ」のタイルをクリックして、デスクトップを表示します。
2. デスクトップ上のアイコンがない場所で、マウスの右ボタンをクリックします。
3. 表示されるメニューから「画面の解像度」をクリックします。
4. 「画面の解像度」ダイアログボックスで、モニターを選択します。
5. 「解像度」をクリックして変更したい解像度を選択します。
6. 選択したら、「OK」ボタンをクリックします。
7. 確認のダイアログボックスが表示されるので、「変更を維持する」ボタンをクリックします。

● Windows Vistaの場合

1. デスクトップ上のアイコンがない場所で、マウスの右ボタンをクリックします。
2. 表示されるメニューから「個人設定」をクリックします。
3. 「個人設定」ウィンドウで「画面の設定」をクリックします。
4. 「画面の設定」ダイアログボックスで「モニタ」タブを選択し、「解像度」の欄から変更したい解像度を選択します。
5. 選択したら、「OK」ボタンをクリックします。
6. 確認のダイアログボックスが表示されるので、「はい」ボタンをクリックします。

● Mac OS Xの場合

1. アップルメニューの「システム環境設定」をクリックします。
2. 「システム環境設定」ダイアログボックスが表示されるので、「ハードウェア」欄の「ディスプレイ」をクリックします。
3. 表示されたダイアログボックスで「ディスプレイ」タブを選択し、「解像度」の欄から変更したい解像度を選択します。
4. 選択したらすぐに画面が変更されるので、適切な解像度に設定したらウィンドウを閉じます。

第2章 基本の調整/設定

このモニターは、使用環境やお好みにあわせて明るさを変えたり、消費電力を抑えてEcoに使ったりすることができます。

この章では、モニター前面のスイッチに触れることで調整/設定できる基本の機能を説明します。

設定メニューを使って詳細に調整/設定する方法については「第3章 詳細な調整/設定」(P.20)を参照してください。

2-1. スイッチの操作方法

1. 操作ガイドの表示

1. いずれかのスイッチに触れます（**電源**を除く）。
画面にガイドが表示されます。

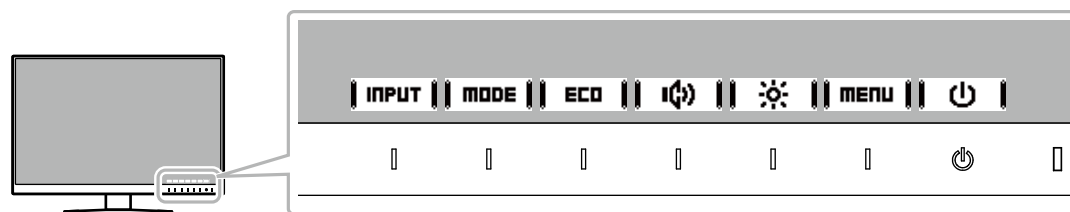

2. 調整/設定

1. 調整/設定したいスイッチに触れます。
調整/設定メニューが表示されます。
(サブメニューが表示される場合もあります。その場合は、**▲** || **▼** で調整/設定したい項目を選択し、**ENTER** を選択します。)
2. 各スイッチで調整/設定し、**OK** を選択して確定します。
(調整/設定中に中止してメニューに戻る場合は、**CANCEL** を選択します。)

3. 終了

1. **OK** または **EXIT** を選択してメニューを終了します。
2. メニューが表示されていない状態で、数秒間スイッチを操作しないと、ガイドが自動的に終了します。

2-2. 入力信号を切り替える

モニターに複数の信号を入力している場合、画面に表示する信号を切り替えることができます。

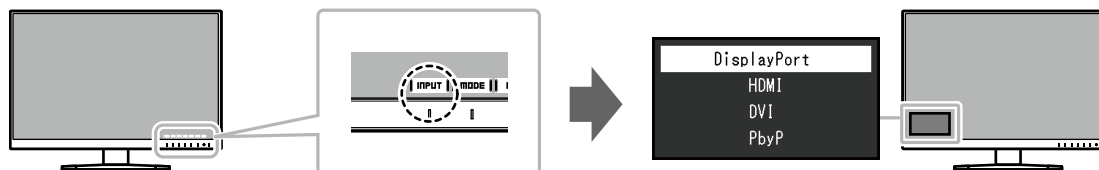

参考

- PbyP (Picture by Picture) 表示を選択すると、モニターに複数の信号を入力している場合に、画面を左右に並べて表示することができます。1画面上に2つの画面を表示できるため、信号の切り替えが不要となり、作業の効率化につながります。PbyP表示を選択した場合は、左右画面の信号の組み合わせを切り替えることができます。

PbyP表示イメージ

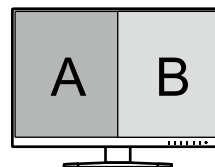

2-3. 表示モード（カラーモード）を切り替える

この製品は、表示用途に適したカラーモードをあらかじめ準備しています。

用途や表示内容に合わせてモードを切り替えてみましょう。コンテンツに適した状態で画像を見ることができます。

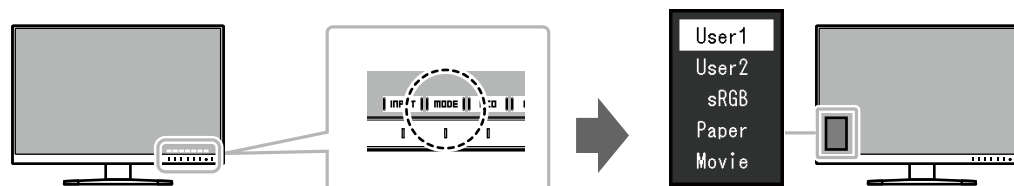

● モードの種類

カラーモード	目的
User1 User2	お好みの表示に設定したい場合に選択します。
sRGB	デジタルカメラで撮影した写真をプリンタで印刷するなど、sRGB対応の周辺機器と色を合わせる場合に適しています。
Paper	紙に似た色味とコントラストで、紙に印刷したような見え方になります。書籍や文書などの表示に適しています。
Movie	動画を明るく、くっきりと立体感豊かに表示します。動画コンテンツの再生に適しています。

参考

- 「ScreenManager Pro」を使うと、使用するソフトウェアに合わせて、カラーモードが自動的に切り替わります。（「ScreenManager Pro」はマウスやキーボードを使って画面を調整するソフトウェアです。当社のWebサイト（www.eizo.co.jp）からダウンロードできます。）
- 「2-2. 入力信号を切り替える」（P.14）で設定した各入力信号ごとに、カラーモードを設定することができます。
- PbyP表示時は、「左画面」「右画面」それぞれのカラーモードを設定することができます。

2-4. Ecoに使う

この製品には、モニターをEcoに使うためのEcoView機能が搭載されています。
ムダな電力の消費を抑えて、電気代を節約しましょう。省電力はCO₂の排出量の削減にもつながります。

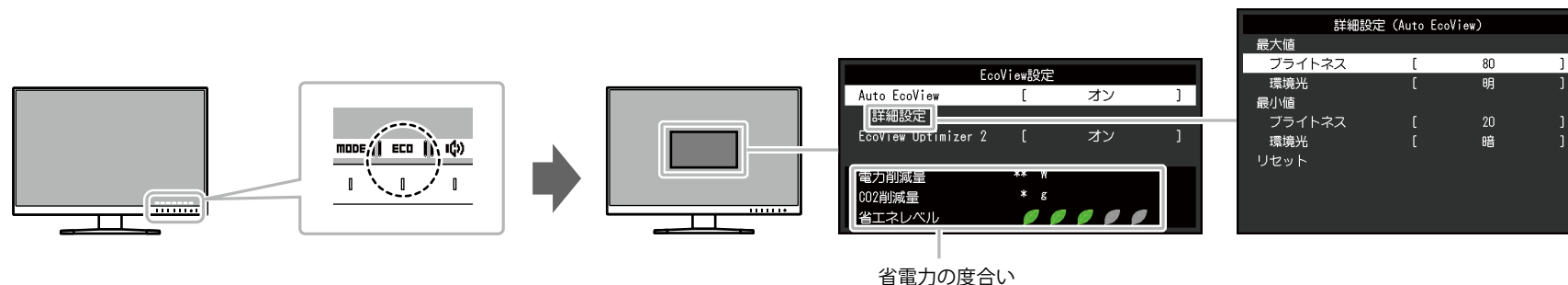

参考

- 「EcoView設定」メニューでは省電力の度合い（電力削減量、CO₂削減量、省エネレベル）を確認できます。省エネレベルを表すインジケータが多く点灯するにつれ、省電力の度合いが高くなります。
 - 電力削減量：ブライトネスの調整値に応じた、バックライト消費電力の低減量です。
 - CO₂削減量：電力削減量から換算した、モニターを1時間使用した場合に削減できるCO₂排出量の目安です。
- ※ 数値は「特定排出者の事業活動に伴う温室効果ガスの排出量の算定に関する省令（平成18年経済産業省 環境省令第3号）に定める初期設定値（0.000555t-CO₂/kWh）」を元に算出しており、国、年度などによって変わる可能性があります。

機能			設定範囲	説明	参考
Auto EcoView (オートエコビュー)			オン オフ	Auto EcoViewを使用するとモニター下部の外光センサーが周囲の明るさを検知し、自動的に画面の明るさを調整します。明るさを適切に調整することで、バックライトにかかる電力を抑えることができます。 さらに、画面のまぶしさや暗すぎによる目への負担や疲労を和らげます。 「詳細設定」で、モニターの使用環境やお好みにあわせて、自動調整の範囲を設定することもできます。	<ul style="list-style-type: none"> Auto EcoView機能を使用する場合は外光センサーをふさがないように注意してください。 Auto EcoViewの設定が「オン」の場合でも、お好みにあわせて、モニター前面の操作スイッチ () またはカラー調整で「ブライトネス」を変更することができます。また、変更した値に合わせて、Auto EcoViewの明るさの変化の仕方も変わります。
詳細設定	最大値 最小値	ブライトネス	0~100	自動調整の明るさの範囲を設定します。調整範囲の最大値と最小値をあらかじめ設定することで、設定した範囲内でのみ、明るさが自動調整されます。	<ul style="list-style-type: none"> 最大値と最小値のブライトネスを同じ値にすることはできません。
		環境光	明 標準 暗	初期設定で使用されることをお勧めします。(初期設定：最大値「明」、最小値「暗」)	<ul style="list-style-type: none"> 「環境光」の設定について、詳細は当社のWebサイトを参照してください (www.eizo.co.jp)。
	リセット	—	—	詳細設定の設定内容を初期設定に戻します。	—
EcoView Optimizer 2 (エコビューオプティマイザー2)			オン オフ	入力信号の白レベルに応じて自動的に画面の明るさを調整します。 入力信号の明るさを維持しながら、消費電力を削減することができます。	<ul style="list-style-type: none"> 次の場合は設定が「オフ」になります。 <ul style="list-style-type: none"> - カラーモードで「sRGB」または「Movie」を選択している場合 - PbyP表示している場合 設定が「オン」の場合、淡い色が若干異なって表示されることがあります。気になる場合は「オフ」にしてください。

2-5. 明るさを調整する

設置環境やお好みにあわせて、画面の明るさを調整できます。

バックライト（液晶パネル背面の光源）の明るさを変化させて、画面の明るさを調整します。

設定範囲

0~100

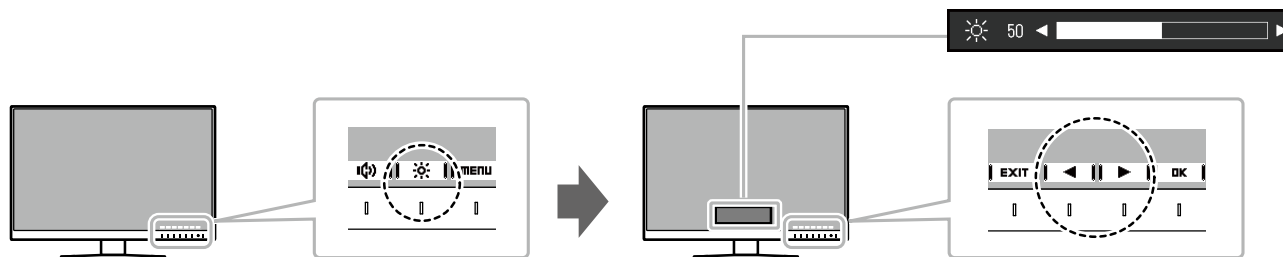

参考

- Auto EcoViewが「オン」に設定されている場合、調整範囲に次のような制限があります。（Auto EcoViewについては、「[Auto EcoView](#)」（P.17）を参照してください。）
 - Auto EcoViewの詳細設定の最大値/最小値のブライトネス値より、設定を上げる/下げることができません。
 - モニターの設置環境が極端に明るすぎたり、暗すぎたりする場合は、「ブライトネス」の調整ができないことがあります。

2-6. 音量を調整する

スピーカーとヘッドホンそれぞれの音量を、個別に設定することができます。

設定範囲

0~30

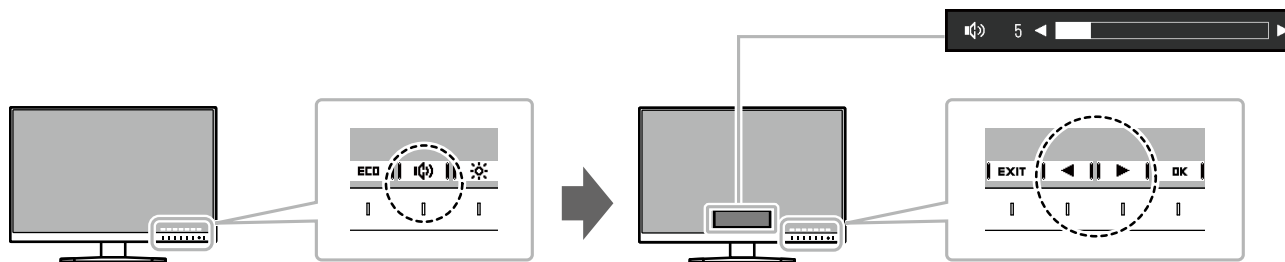

第3章 詳細な調整/設定

この章では、設定メニューを使ってモニターを詳細に調整 / 設定する方法を説明します。
基本的な機能については、「第2章 基本の調整/設定」(P.13)を参照してください。

3-1. 設定メニューの基本操作方法

1. メニューの表示

1. いずれかのスイッチに触れます (Ⓚを除く)。
操作ガイドが表示されます。
2. **| MENU |** を選択します。
設定メニューが表示されます。

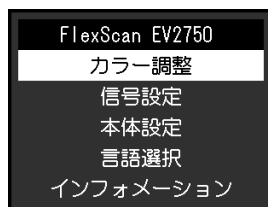

2. 調整/設定

1. **| ▲ || ▼ |** で、調整/設定したいメニューを選択し、**| ENTER |** を選択します。
サブメニューが表示されます。

カラー調整 (User1)	
画面選択	[左画面]
カラーモード	[User1]
ブライトネス	[100]
コントラスト	[50]
色温度	[オフ]
ガンマ	[2.2]
解像度	[オフ]
詳細設定	
リセット	

2. **| ▲ || ▼ |** で、調整/設定したい項目を選択し、**| ENTER |** を選択します。
調整/設定メニューが表示されます。



3. **| ▲ || ▼ |** または **| ◀ || ▶ |** で、調整/設定し、**| OK |** を選択して確定します。
サブメニューが表示されます。
調整/設定中に **| CANCEL |** を選択すると、調整/設定を中止して変更前の状態に戻ります。

3. 終了

1. **| RETURN |** を選択します。
設定メニューが表示されます。
2. **| EXIT |** を選択します。
設定メニューが終了します。

3-2. 設定メニューの各機能

● カラー調整

カラーモードの設定状態を、お好みにあわせて調整できます。

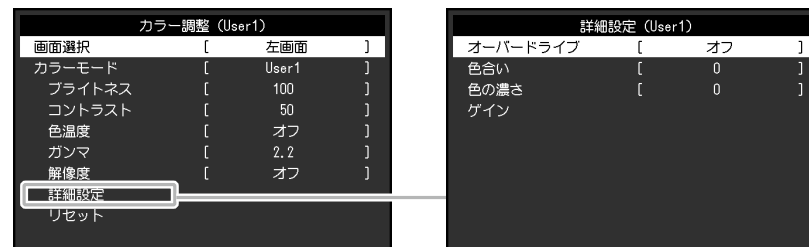

注意点

- 製品内部の電気部品の動作が安定するのに、約30分かかります。モニターの調整は電源を入れて30分以上経過するまでお待ちください。
- モニターにはそれぞれ個体差があるため、複数台を並べると同じ画像でも異なる色に見える場合があります。複数台の色を合わせるときは、視覚的に判断しながら微調整してください。

参考

- ScreenManager Proを使うと、マウスとキーボードの操作でカラー調整をおこなうことができます。また、調整状態をカラーデータとして保存し、読み込むこともできます。ScreenManager Proは、当社のWebサイト (www.eizo.co.jp) からダウンロードできます。

機能	カラーモード (調整できる機能は、カラーモードにより異なります。) ○：調整可 ー：調整不可				設定範囲	説明	参考
	User1 User2	sRGB	Paper	Movie			
画面選択	/				左画面 右画面 全画面	<p>PbyP表示時にのみ有効です。 カラー調整の各設定の適用範囲を選択します。 PbyP表示時には、はじめにこの選択をおこなってください。</p> <ul style="list-style-type: none"> ・「左画面」 左画面のみに設定を適用します。 ・「右画面」 右画面のみに設定を適用します。 ・「全画面」 左右両方の画面に共通で設定を適用します。 	PbyPについては、「 2-2. 入力信号を切り替える 」(P.14)を参照してください。
カラーモード	○	○	○	○	User1 User2 sRGB Paper Movie	<p>モニターの用途に応じた表示モードに切り替えます。</p> <p>カラーモードの設定状態はお好みにあわせて、調整することもできます。調整するモードを選択し、各機能で調整してください。</p>	<ul style="list-style-type: none"> ・各モードの調整状態は、「2-3. 表示モード(カラーモード)を切り替える」(P.15)を参照してください。
ブライツネス	○	○	○	○	0~100	バックライト(液晶パネル背面の光源)の明るさを変化させて、画面の明るさを調整します。	<ul style="list-style-type: none"> ・ブライツネスが100でも暗いと感じた場合はコントラスト調整をおこなってください。
コントラスト	○	ー	ー	○	0~100	ビデオ信号のレベルを変化させて、画面の明るさを調整します。	<ul style="list-style-type: none"> ・50ですべての色階調を表示します。 ・画面の明るさは、初めに、階調特性を損なうことのないブライツネスで調整することをお勧めします。 ・コントラスト調整は次のような場合に使用してください。 - ブライツネスが100でも画面が暗いと感じたとき。(コントラストを50以上に設定します。)

機能	カラーモード (調整できる機能は、カラーモードにより異なります。) ○：調整可 ー：調整不可				設定範囲	説明	参考
	User1 User2	sRGB	Paper	Movie			
色温度	○	ー	○	○	オフ 4000K~10000K (500K単位、 9300K含む)	色温度を調整します。 通常「白」または「黒」の色合いを数値的に表現するときに用いられるもので、K：Kelvin（ケルビン）という単位で表します。 炎の温度と同様に、画面は色温度が低いと赤っぽく表示され、高いと青っぽく表示されます。また、色温度の設定値ごとにゲインのプリセット値が設定されています。	<ul style="list-style-type: none"> 「K」表示は調整の目安としてご利用ください。 「ゲイン」でさらに詳細な調整が可能です。 「オフ」でパネル本来の色（ゲインの値はRGB各100）になります。 ゲインの値を変更すると、色温度は「オフ」になります。
ガンマ	○	ー	ー	ー	1.8 2.0 2.2 2.4	ガンマ値を調整します。 モニターは入力される信号によって明るさが変化しますが、この変化率は入力信号と単純な比例関係にありません。そのため入力信号と明るさの関係が一定の関係になるよう制御をおこなうことをガンマ補正といいます。	<ul style="list-style-type: none"> カラーモードで「Paper」を選択すると、ガンマ値は「Paper」と表示されます。
超解像	○	ー	○	○	標準 低 オフ	画像の輪郭を強調することでぼやけ感を軽減することができます。	ー
詳細設定	オーバードライブ	○	ー	ー	強 普通 オフ	モニターの用途に応じて、オーバードライブの強さを設定することができます。 動画を表示する場合は、「強」にすることで、残像感を低減します。	ー
	色合い	○	ー	ー	○	-50~50	色合いを調整します。



機能	カラーモード (調整できる機能は、カラーモードにより異なります。) ○：調整可 ー：調整不可					設定範囲	説明	参考
	User1 User2	sRGB	Paper	Movie				
色の濃さ	○	ー	ー	○	-50~50	色の濃さを調整します。	<ul style="list-style-type: none"> この機能を使用することによって、すべての色階調を表示できないことがあります。 最小値 (-50) で白黒の画面となります。 	
	ゲイン	○	ー	ー	0~100	色を構成する赤、緑、青のそれぞれの明るさをゲインと呼びます。これを調整することで、「白」の色調を変更することができます。	<ul style="list-style-type: none"> この機能を使用することによって、すべての色階調を表示できないことがあります。 色温度の値に応じてゲインの値が変わります。 ゲインの値を変更すると、色温度は「オフ」になります。 	
リセット	○	○	○	○	ー	現在選択しているカラーモードのカラー調整値を初期設定に戻します。	ー	



● 信号設定

コンピュータから入力された信号を、モニターに出力する方法を設定します。

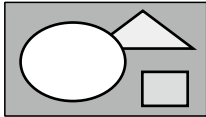
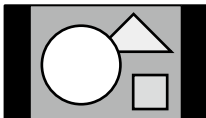
信号設定 (HDMI)	
画面選択	[左画面]
画面拡大	[自動]
カラーフォーマット	[自動]
レンジ拡張	[自動]
音源	[HDMI]

機能	入力信号 (各機能の設定範囲は、入力信号より異なります。) ○：設定可 ー：設定不可				設定範囲	説明	参考
	DisplayPort	HDMI		DVI			
		PC 信号	ビデオ 信号				
画面選択	/				左画面 右画面	<p>PbyP表示時にのみ有効です。 信号設定の適用範囲を選択します。 PbyP表示時には、はじめにこの選択をおこなってください。</p> <ul style="list-style-type: none"> 「左画面」 左画面に設定を適用します。 「右画面」 右画面に設定を適用します。 	<ul style="list-style-type: none"> PbyPについては、「2-2. 入力信号を切り替える (P.14)」を参照してください。

機能	入力信号 (各機能の設定範囲は、入力信号より異なります。) ○：設定可 ー：設定不可				設定範囲	説明	参考
	DisplayPort	HDMI		DVI			
		PC信号	ビデオ信号				
画面拡大	○	○	ー	○	フルスクリーン アスペクト比固定 等倍	モニター画面に表示するサイズを切り替えることができます。 <ul style="list-style-type: none"> ・「自動」 コンピュータから送信されてくるアスペクト比情報と解像度情報に応じて、自動的に表示サイズを切り替えます。 ・「フルスクリーン」 画面全体に画像を表示します。ただし、拡大比率は縦、横一定ではないため、表示画像に歪みが見られる場合があります。 ・「アスペクト比固定」 画面全体に画像を表示します。ただし、拡大比率を縦、横一定にするため、水平、垂直のどちらかの方向に画像が表示されない部分が残る場合があります。 ・「等倍」 設定した解像度のまま、または入力信号のままの大きさと画像が表示されます。 	<ul style="list-style-type: none"> ・ 設定例 - フルスクリーン  - アスペクト比固定  - 等倍 (入力信号) 
	ー	ー	○	ー	自動 フルスクリーン アスペクト比固定 等倍		
カラーフォーマット	○	ー	ー	ー	自動 YUV RGB	入力された信号のカラーフォーマットを指定できません。 正しい色が表示できない場合に、設定を変更してみてください。	<ul style="list-style-type: none"> ・ DVI-HDMI変換コネクタを使用して、DVI機器をモニターのHDMIコネクタに接続している場合、設定が必要です。 ・ DVIコネクタにDVI信号を入力している場合は、設定が「RGB」に固定されます。
	ー	○	ー	ー	YUV 4:2:2 YUV 4:4:4 RGB		
	ー	ー	○	ー	自動 YUV 4:2:2 YUV 4:4:4 RGB		

機能	入力信号 (各機能の設定範囲は、入力信号より異なります。) ○：設定可 ー：設定不可				設定範囲	説明	参考
	DisplayPort	HDMI		DVI			
		PC信号	ビデオ信号				
レンジ拡張	○	ー	○	ー	自動 オン オフ	コンピュータによっては、モニターに出力する信号のビデオレベルの黒および白が制限されていることがあります。制限されたままモニターに信号を表示すると、黒が淡く、白がくすんで表示され、コントラストが低下します。このような信号を、モニター本来のコントラスト比になるように、出力レンジを拡張して表示することができます。	<ul style="list-style-type: none"> 設定例 - オフ  <ul style="list-style-type: none"> - オン  <ul style="list-style-type: none"> DVI信号入力時は、設定が「オフ」に固定されます。
	ー	○	ー	ー	オン オフ		
音源	○	ー	ー	ー	ステレオミニジャック DisplayPort	DisplayPort信号入力時またはHDMI信号入力時の音源を切り替えることができます。	<ul style="list-style-type: none"> DVI信号入力時およびHDMI (PC信号) 入力時は、設定が「ステレオミニジャック」に固定されます。
	ー	ー	○	ー	ステレオミニジャック HDMI		

● 本体設定

使用環境やお好みにあわせて、モニター本体の設定をおこないます。

本体設定		
メニュー回転	[0°]
メニューポジション	[中央]
パワーセーブ	[オン]
Ecoタイマー	[オフ]
電源ランプ	[オン]
音声選択 (PbVp)	[左画面]
オールリセット		

機能	設定範囲	説明	参考
メニュー回転	0° 90° 270°	モニターを縦表示にした場合は、設定メニューの向きも変更することができます。	<ul style="list-style-type: none"> ケーブル類が正しく接続されているかご確認ください。 モニターの画面を回転する場合は、いったんスタンドの上限まで画面を引き上げて、上向き（チルト）にしてから回転してください。 モニターを縦表示するためには、縦表示対応のグラフィックスボードが必要です。モニターを縦表示にした場合、ご使用のグラフィックスボードの設定を変更する必要があります。詳細は、グラフィックスボードの取扱説明書を参照してください。当社のWebサイトもあわせて参照してください（www.eizo.co.jp）。 メニューを180°回転させることはできません。モニターを180°回転させて設置する場合は、モニターの調整/設定をしてから回転させてください。
メニューポジション	中央 右上 右下 左下 左上	設定メニューの表示位置を移動できます。	—

機能	設定範囲	説明	参考
パワーセーブ	オン オフ	コンピュータの状態と連動して、モニターを省電力モードにすることができます。 信号が入力されなくなったことを検出してから、約15秒後に省電力モードに移行します。 省電力モードに移行すると、画面を非表示にします。 <ul style="list-style-type: none"> 省電力モードからの復帰方法 <ul style="list-style-type: none"> - モニターに信号が入力されると、自動的に復帰し画面が表示されます。 	<ul style="list-style-type: none"> 省電力モードの移行の5秒前になると、移行をお知らせするメッセージが表示されます。 PbyP表示時は、両方のコンピュータが省電力モードに入っている場合のみ、モニターの省電力機能が動作します。 モニターを使用しない時は、主電源を切るか、電源プラグを抜くことで電力が消費されなくなります。 モニターが省電力モードの場合、USBダウンストリームポートに接続している機器は動作します。そのためモニターの消費電力は、省電力モードであっても接続される機器によって変化します。 ステレオミニジャックケーブルが接続されている場合も消費電力は変化します。
Ecoタイマー	オフ 0、1、2、3、5、 10、15、20、25、 30、45min、 1、2、3、4、5h	モニターの省電力モードが一定時間続いたときに、モニターの電源を自動的に切ることができます。 モニターの電源が切れるまでの時間を選択します。	—
電源ランプ	オン オフ	画面表示時の電源ランプ（白）を消灯することができます。	—
音声選択（PbyP）	左画面 右画面	PbyP表示時に、モニターから出力する音声の音源を選択します。 <ul style="list-style-type: none"> 「左画面」 左画面の音源を出力します。 「右画面」 右画面の音源を出力します。 	—
オールリセット	—	次の設定を除く、すべての設定内容を初期設定に戻します。 <ul style="list-style-type: none"> PbyPの表示設定 「Administrator Settings」メニュー内の設定 	<ul style="list-style-type: none"> 初期値については、「主な初期設定値」（P.51）を参照してください。

● 言語選択

メニューやメッセージの表示言語を選択することができます。

設定範囲

English、Deutsch、Français、Español、Italiano、Svenska、日本語、簡体中文、繁體中文



注意点

- 「Administrator Settings」メニューの表示言語は変更されません。

● インフォメーション

モニターの情報（製品名、製造番号、使用時間、解像度、入力信号）を確認できます。

(例)

• 1画面表示

インフォメーション (DisplayPort)	
FlexScan *****	S/N: 00000001
使用時間 (h)	0
入力信号	*****x*****
	fH: **. *kHz
	fV: **. * Hz
	fD: **. *MHz

• PbyP表示

インフォメーション	
FlexScan *****	S/N: 00000001
使用時間 (h)	0
DisplayPort	HDMI
*****x*****	*****x*****
fH: **. *kHz	fH: **. *kHz
fV: **. * Hz	fV: **. * Hz
fD: **. *MHz	fD: **. *MHz

第4章 管理者向け設定

この章では、「Administrator Settings」メニューを使ってモニターの動作を設定する方法を説明します。
このメニューは管理者用です。通常のモニター使用時には、設定の必要はありません。

4-1. 「Administrator Settings」メニューの基本操作方法

1. メニューの表示

1. 電源ボタンに触れて、モニターの電源を切ります。
2. 一番左側のスイッチに触れながら、電源ボタンに2秒以上触れてモニターの電源を入れます。

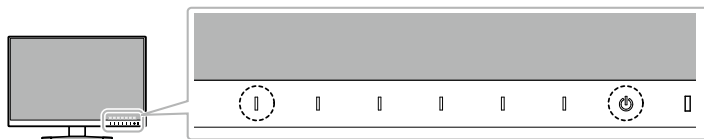

「Administrator Settings」メニューが表示されます。

Administrator Settings		
Auto Input Detection	[On]
Compatibility Mode	[On]
Auto PbyP Resolution	[On]
On-Screen Logo	[On]
Key Lock	[Off]
Apply		

2. 設定

1. 上下方向キーで、設定したい項目を選択し、**ENTER**を選択します。
調整/設定メニューが表示されます。

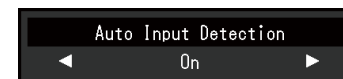

2. 左右方向キーで、設定し、**OK**を選択します。
「Administrator Settings」メニューが表示されます。

3. 確定と終了

1. 「Apply」を選択し、**ENTER**を選択します。
設定が確定し、「Administrator Settings」メニューが終了します。

注意点

- ・「Administrator Settings」メニューの言語（英語）は変更できません。

4-2. 「Administrator Settings」メニューの各機能

Administrator Settings		
Auto Input Detection	[On]
Compatibility Mode	[On]
Auto PbyP Resolution	[On]
On-Screen Logo	[On]
Key Lock	[Off]
Apply		

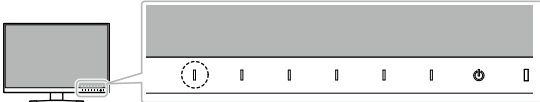
機能	設定範囲	説明	参考
Auto Input Detection	On Off	<p>この製品は、信号が入力されているコネクタを自動的に判別して画面を表示します。コンピュータが省電力モードに入ると、自動的に他の信号を表示します。</p> <p>この機能を「Off」に設定すると、信号が入力されているかどうかにかかわらず、選択しているコネクタからの信号が表示されます。この場合は、モニター前面の操作スイッチ（INPUT）で表示する入力信号を選択してください。</p>	<ul style="list-style-type: none"> 「On」に設定されている場合、すべてのコンピュータが省電力モードに入っている場合のみ、モニターの省電力機能が動作します。 PbyP表示では機能しません。
Compatibility Mode	On Off	<p>コンピュータをDisplayPortコネクタに接続している場合、電源のオフ/オン時、および省電力モードからの復帰時に、ウィンドウやアイコンの位置がずれることがあります。その場合は、この機能を「On」に設定してください。</p>	<ul style="list-style-type: none"> この設定は、モニター前面のスイッチ操作で切り替えることもできます。 <ol style="list-style-type: none"> モニターの電源を入れます。 操作ガイドが表示されていない状態で、一番左側のスイッチに3秒以上触れます。操作を実行するたびに、設定のOn/Offが切り替わります。 (設定が切り替わると、画面上に「Compatibility Mode : On」/「Compatibility Mode : Off」と表示されます。) 

機能	設定範囲	説明	参考
Auto PbyP Resolution	On Off	<p>この製品は、PbyP表示に切り替えると、画面のレイアウトにあわせて解像度を自動的に変更します。</p> <p>この機能を「Off」に設定すると、PbyP表示の切り替え時に自動的に解像度を変更しないようにすることができます。この場合は、手動で解像度を変更してください。</p>	<ul style="list-style-type: none">• PbyP表示時の解像度の切り替えが正常に動作しない場合に、「Off」に設定することをお勧めします。
On-Screen Logo	On Off	<p>この製品の電源を入れると、画面にEIZOロゴが表示されます。</p> <p>この機能を「Off」に設定すると、EIZOロゴを非表示にすることができます。</p>	—
Key Lock	On Off	<p>設定した状態を変更できないように、モニター前面の操作スイッチをロックすることができます。</p>	<ul style="list-style-type: none">• ロックした状態でも次の操作は可能です。<ul style="list-style-type: none">- 電源スイッチによる電源オン/オフ- 「Administrator Settings」メニューの表示、操作





第5章 こんなときは

症状に対する処置をおこなっても解消されない場合は、EIZOコンタクトセンターまたはEIZOサポートにご相談ください。

5-1. 画面が表示されない場合

症状	原因と対処方法
1. 画面が表示されない ・ 電源ランプが点灯しない	<ul style="list-style-type: none"> 電源コードは正しく接続されていますか。 主電源を入れてください。 ⓪に触れてください。 主電源を切り、数分後にもう一度電源を入れてみてください。
・ 電源ランプが点灯：白色	<ul style="list-style-type: none"> 設定メニューの「ブライトネス」、「コントラスト」、「ゲイン」の各調整値を上げてみてください（「カラー調整」(P.21) 参照）。
・ 電源ランプが点灯：橙色	<ul style="list-style-type: none"> 入力信号を切り替えてみてください。 マウス、キーボードを操作してみてください。 コンピュータの電源は入っていますか。
・ 電源ランプが点滅：橙色	<ul style="list-style-type: none"> DisplayPort接続している機器に問題があります。問題を解決し、モニターの電源を入れなおしてみてください。詳細は出力機器の取扱説明書を参照してください。
2. 次のようなメッセージが表示される ・ 入力されている信号が周波数仕様範囲外であることを示す表示です。 例： <div style="border: 1px solid black; background-color: black; color: white; padding: 5px; display: inline-block; margin-top: 10px;"> DVI 信号エラー </div>	この表示はモニターが正常に機能していても、信号が正しく入力されないときに表示されます。 <ul style="list-style-type: none"> コンピュータの設定が、この製品で表示できる解像度、垂直走査周波数になっていますか（「1-3. 対応解像度」(P.11) 参照）。 コンピュータを再起動してみてください。 グラフィックスボードのユーティリティなどで、適切な設定に変更してください。詳細はグラフィックスボードの取扱説明書を参照してください。

5-2. 画面に関する症状

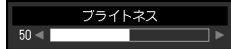
症状	原因と対処方法
1. 画面が明るすぎる/暗すぎる	<ul style="list-style-type: none"> 設定メニューの「ブライトネス」、「コントラスト」を調整してください（「カラー調整」（P.21）参照）。（液晶モニターのパックライトには、寿命があります。画面が暗くなったり、ちらついたりするようになったら、EIZOサポートにご相談ください。） 画面が明るすぎる場合は、Auto EcoViewを「オン」に設定してみてください。周囲の明るさに応じて自動的に画面の明るさを調整します（「Auto EcoView」（P.17）参照）。
2. 「ブライトネス」が調整できない <ul style="list-style-type: none"> 設定値が上げられない/下げられない（「◀」または「▶」がグレーに表示される） <ul style="list-style-type: none"> 操作スイッチ（）による「ブライトネス」調整メニュー  カラー調整の「ブライトネス」調整メニュー  	Auto EcoViewが「オン」に設定されている場合、Auto EcoViewの詳細設定により「ブライトネス」の調整ができないことがあります。 <ul style="list-style-type: none"> Auto EcoView機能は、画面が明るすぎたり、暗すぎたりしないよう、ブライトネスの調整範囲を制限できます。調整範囲を制限している場合、その範囲を超える値に設定することができません。この範囲を超える値に設定したい場合は、次の設定を変更してみてください。 <ul style="list-style-type: none"> Auto EcoViewの詳細設定で、最大値と最小値の「ブライトネス」の設定を変更する Auto EcoViewを「オフ」に設定する Auto EcoViewの設定については、「Auto EcoView」（P.17）を参照してください。
<ul style="list-style-type: none"> 設定値が上げられない/下げられない（「◀」および「▶」がグレーに表示される） <ul style="list-style-type: none"> 操作スイッチ（）による「ブライトネス」調整メニュー  カラー調整の「ブライトネス」調整メニュー  	<ul style="list-style-type: none"> モニターの設置環境が極端に明るすぎたり、暗すぎたりする場合は、「ブライトネス」の調整ができないことがあります。この場合は、次の設定を変更してみてください。 <ul style="list-style-type: none"> Auto EcoViewの詳細設定で、最大値と最小値の「環境光」の設定を変更する Auto EcoViewを「オフ」に設定する Auto EcoViewの設定については、「Auto EcoView」（P.17）を参照してください。
3. 文字がぼやけて見える	<ul style="list-style-type: none"> コンピュータの設定が、この製品で表示できる解像度、垂直走査周波数になっていますか（「1-3. 対応解像度」（P.11）参照）。 推奨解像度以外の解像度で表示した場合、表示された画像の文字や線がぼやけて見える場合があります。設定メニューの「超解像」で調整してみてください（「超解像」（P.23）参照）。
4. 残像が現れる	<ul style="list-style-type: none"> この現象は液晶パネルの特性であり、固定画面で長時間使用することをできるだけ避けることをお勧めします。 長時間同じ画像を表示する場合は、コンピュータのスクリーンセーバーまたはパワーセーブ機能を使用してください。
5. 画面に緑、赤、青、白のドットが残るまたは点灯しないドットが残る	<ul style="list-style-type: none"> これらのドットが残るのは液晶パネルの特性であり、故障ではありません。

症状	原因と対処方法
6. 画面上に干渉縞が見られる/パネルを押した跡が消えない	<ul style="list-style-type: none"> 画面全体に白い画像または黒い画像を表示してみてください。症状が解消されることがあります。
7. 画面にノイズが現れる	<ul style="list-style-type: none"> 設定メニューの「オーバードライブ」の設定を「オフ」にしてみてください（「オーバードライブ」(P.23) 参照）。 HDCP方式の信号を入力した場合、正常な画面がすぐに表示されないことがあります。
8. (DisplayPort信号入力時) 電源のオフ/オン時や省電力モードからの復帰時に、ウィンドウやアイコンの位置がずれる	<ul style="list-style-type: none"> 次のいずれかの方法で「Compatibility Mode」の設定を「On」にしてください。 <ul style="list-style-type: none"> - モニター前面のスイッチ操作で、設定を切り替えます。 <ol style="list-style-type: none"> 1. モニターの電源を入れます。 2. 操作ガイドが表示されていない状態で、一番左側のスイッチに3秒以上触れます。操作を実行するたびに、設定のOn/Offが切り替わります。 (設定が切り替わると、画面上に「Compatibility Mode : On」/「Compatibility Mode : Off」と表示されます。) <div data-bbox="1019 566 1803 718" style="text-align: center;"> </div> <ul style="list-style-type: none"> - 「Administrator Settings」メニューの「Compatibility Mode」で、設定を変更します（「Compatibility Mode」(P.33) 参照）。

5-3. その他の症状

症状	原因と対処方法
1. 設定メニューが表示できない	<ul style="list-style-type: none"> 操作スイッチのロックが機能していないか確認してみてください（「Key Lock」（P.34）参照）。
2. 音が出ない	<ul style="list-style-type: none"> ステレオミニジャックケーブルは正しく接続されていますか。 音量が「0」になっていませんか。 コンピュータおよび音声を再生しているソフトウェアの設定を確認してください。 DisplayPort入力時およびHDMI入力時は「音源」の設定を確認してみてください（「音源」（P.27）参照）。 PbyPで表示している場合、「音声選択（PbyP）」の設定を確認してみてください（「音声選択（PbyP）」（P.29）参照）。
3. モニターに接続しているUSB周辺機器が動作しない	<ul style="list-style-type: none"> USBケーブルは正しく接続されていますか（「6-4. USB（Universal Serial Bus）の活用について」（P.47）参照）。 別のUSBポートに差し替えてみてください。別のポートで正しく動作した場合は、EIZOサポートにご相談ください（詳細はコンピュータの取扱説明書を参照してください）。 コンピュータを再起動してみてください。 直接コンピュータと周辺機器を接続してみて、周辺機器が正しく動作した場合は、EIZOコンタクトセンターまたはEIZOサポートにご相談ください。 ご使用のコンピュータおよびOSがUSBに対応しているかご確認ください（各機器のUSB対応については各メーカーにお問い合わせください）。 Windowsをご使用の場合、コンピュータに搭載されているBIOSのUSBに関する設定をご確認ください（詳細はコンピュータの取扱説明書を参照してください）。

第6章 ご参考に

6-1. オプションアーム取付方法

この製品はスタンド部分を取り外すことによって、オプションアーム（またはオプションスタンド）に取り付けることが可能になります。対応しているオプションアーム（またはオプションスタンド）については、当社のWebサイトを参照してください。www.eizo.co.jp

注意点

- 取り付けの際は、アームまたはスタンドの取扱説明書の指示に従ってください。
- 他社製のアームまたはスタンドを使用する場合は、次の点をアームまたはスタンドメーカーにご確認の上、VESA規格準拠のものを選択してください。取り付けには本製品に付属のVESAマウント取付用ねじをご使用ください。
 - 取付部のねじ穴間隔：100mm×100mm
 - アームまたはスタンドのVESAマウント部外形寸法：122mm×122mm以下
 - プレート部の厚み：2.6mm
 - 許容質量：モニター本体の質量（スタンドなし）とケーブルなどの装着物の総質量に耐えられること
- アームまたはスタンドを使用する場合は、次の範囲（チルト角）で使用してください。
 - 上45°下45°（横表示時、および時計回り/反時計回り90°に縦表示時）
- ケーブル類は、アームまたはスタンドを取り付けた後に接続してください。
- 取り外したスタンドを昇降させないでください。モニター本体を取り付けていない状態でスタンドを昇降させると、けがや故障の原因となります。
- モニターおよびアームまたはスタンドは重量があります。落としたりするとけがや故障の原因になります。

オプションアーム（オプションスタンド）の取付方法

1. パネル面が傷つかないように、安定した場所に柔らかい布などを敷いた上に、パネル面を下に向けて置きます。

2. スタンド部分を取り外します。

図のように、ロックボタンを押しながら (1)、スタンドを、カタッと当たるまでスタンドベース側にスライドします (2)。その後、スタンドを上を持ち上げます (3)。

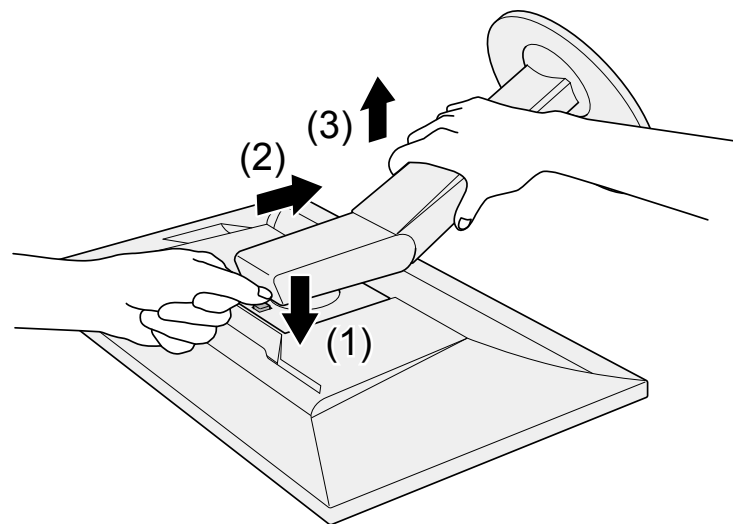

3. モニターにアーム（またはスタンド）を取り付けます。

本製品に付属のVESAマウント取付用ねじを使って取り付けます。

元のスタンドの取付方法

1. オプションアーム（またはオプションスタンド）を固定しているねじを外し、オプションアーム（またはオプションスタンド）を取り外します。
2. パネル面が傷つかないよう、安定した場所に柔らかい布などを敷いた上に、パネル面を下に向けて置きます。
3. 元のスタンドを取り付けます。

図のように、スタンドのツメ（4つ）を、モニター背面の四角い穴に合わせて入れ（1）、スタンドを、モニター上部の方向へ、カチッと音がするまでスライドします（2）。

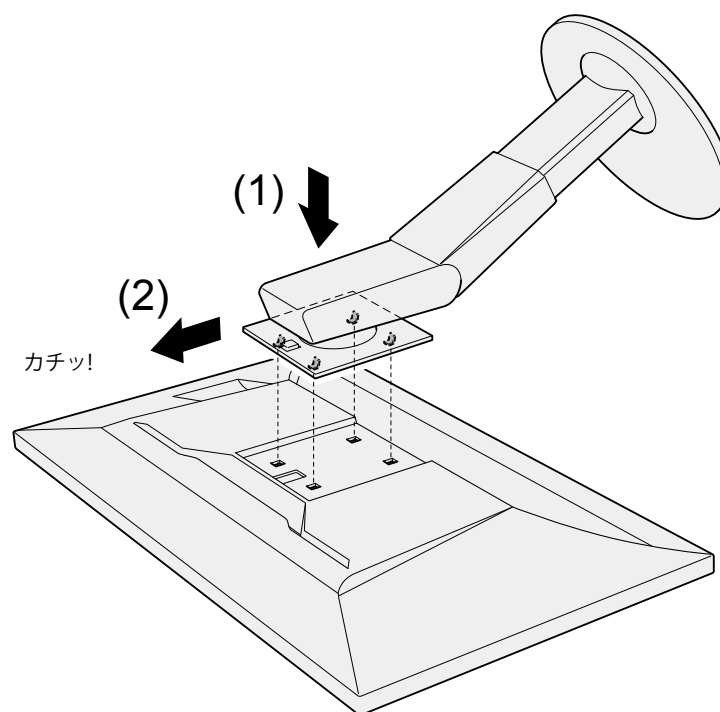

6-2. スタンドベースの取外方法/取付方法

取外方法

セットアップ時に取り付けしたスタンドベースは、次の手順で取り外すことができます。

1. パネル面が傷つかないように、安定した場所に柔らかい布などを敷いた上に、パネル面を下に向けて置きます。
2. スタンドベースの裏面のレバーを起こします。

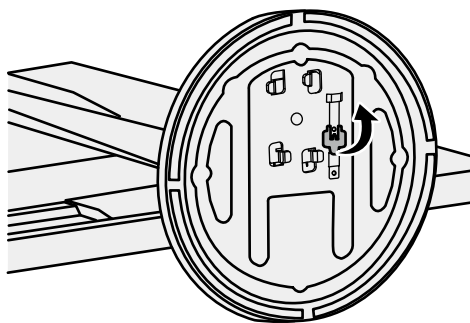

3. スタンドベースを反時計回りに回して外します。

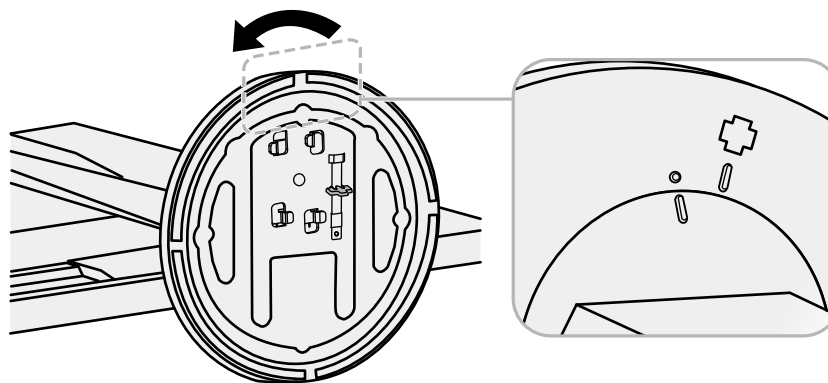

取付方法

いったん取り外したスタンドベースは、次の手順で再度モニター本体に取り付けることができます。

1. パネル面が傷つかないよう、安定した場所に柔らかい布などを敷いた上に、パネル面を下に向けて置きます。

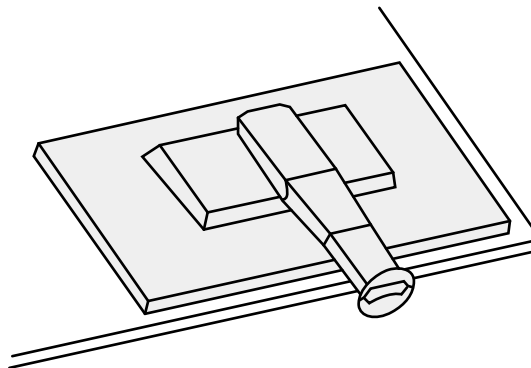

2. スタンドベースをスタンドの支柱にはめ込みます。

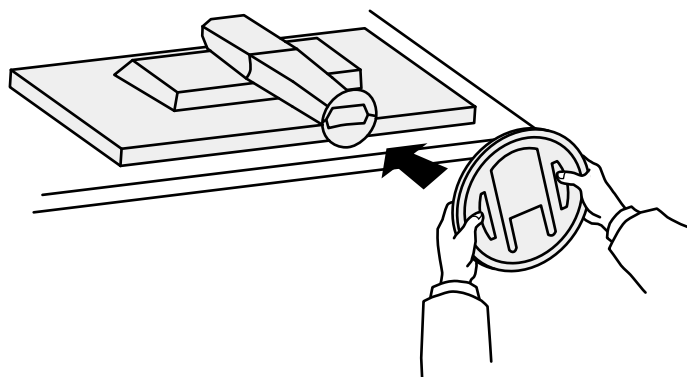

3. カチッと音がするまで、スタンドベースを時計回りに回します。

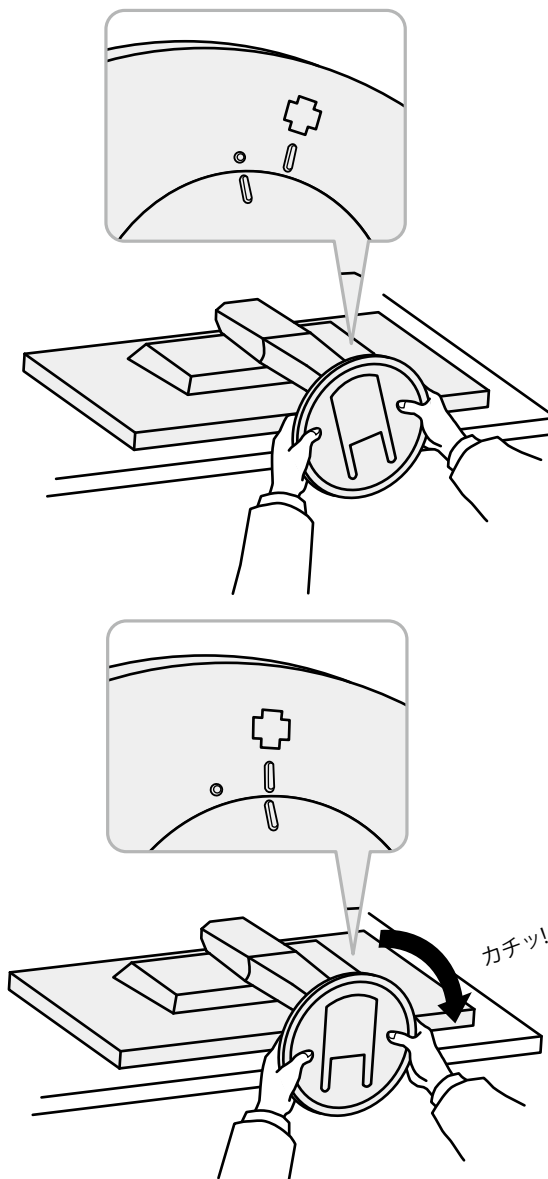

6-3. ケーブルホルダーの取付方法/取外方法

この製品にはケーブルホルダーが付属しています。モニターに接続したケーブル類を配線する際に利用してください。

取付方法

1. ケーブルホルダーにケーブルを通します。
2. ケーブルホルダーの開口部を締めます。

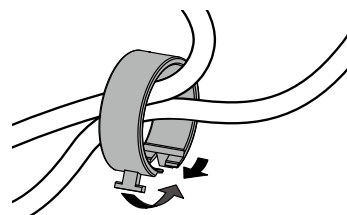

3. その状態のまま、スタンドに差し込みます。

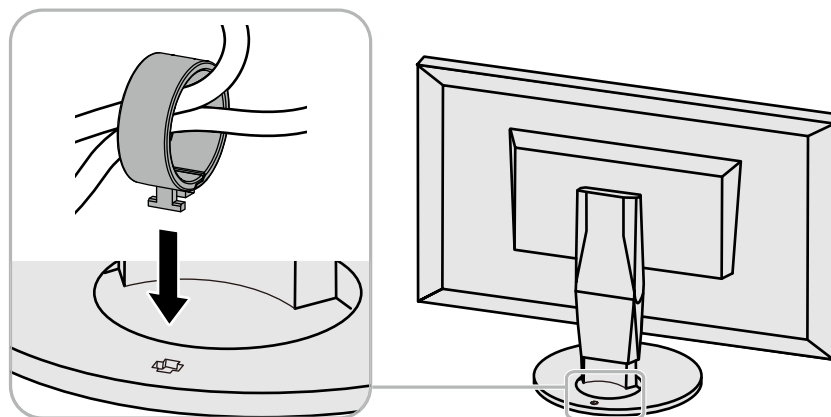

参考

- ケーブルホルダーは縦、横のどちらの方向にも差し込むことができます。ケーブルの配線状況に応じて、ケーブルホルダーの向きを変えてください。

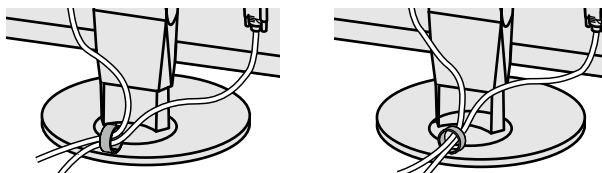
**取外方法**

1. ケーブルホルダーの開口部を締めます。
2. その状態のまま、スタンドからケーブルホルダーを抜き取ります。

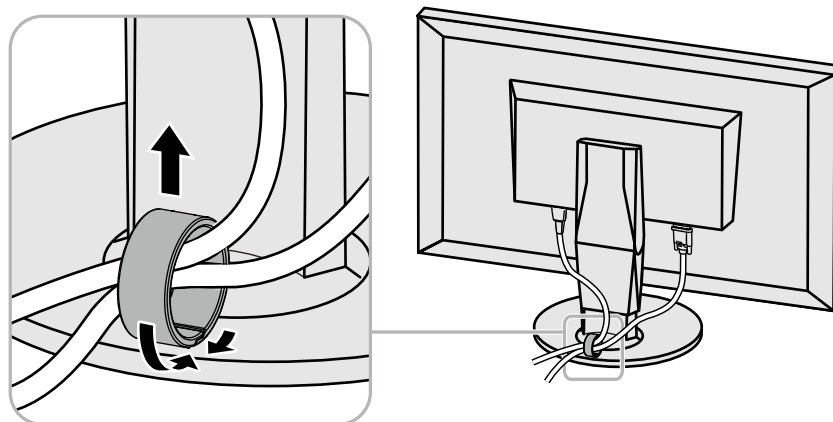

6-4. USB (Universal Serial Bus) の活用について

この製品はUSBハブを搭載しています。USB対応のコンピュータに接続することにより、この製品がUSBハブとして機能し、USBに対応している周辺機器と接続できます。

参考

- この製品はUSB 3.0に対応しています。USB 3.0に対応した周辺機器を接続すると、高速のデータ通信が可能になります（コンピュータおよび周辺機器との接続に使用するUSBケーブルが、USB 3.0に対応している場合のみ）。

● 必要なシステム環境

- USBポートを搭載したコンピュータ
- Windows 8.1 / Windows 8 / Windows 7 / Windows VistaまたはMac OS X 10.2以降およびMac OS 9.2.2
- EIZO USBケーブル（UU200SS（USB 3.0））

注意点

- 使用するコンピュータ、OSおよび周辺機器によっては動作しない場合があります。各機器のUSB対応については各メーカーにお問い合わせください。
- モニターが省電力モードの場合、USBダウンストリームポートに接続している機器は動作します。そのためモニターの消費電力は、省電力モードであっても接続される機器によって変化します。
- 主電源スイッチオフ時、USBダウンストリームポートに接続されている機器は動作しません。

● 接続方法（USB機能のセットアップ方法）

- はじめにコンピュータとモニターを信号ケーブルで接続し、コンピュータを起動しておきます。
- USB対応のコンピュータのUSBダウンストリームポートとモニターのUSBアップストリームポートをUSBケーブルで接続します。
USBケーブルの接続により自動的にUSBのハブ機能がセットアップされます。
- USB対応の周辺機器をモニターのUSBダウンストリームポートに接続します。

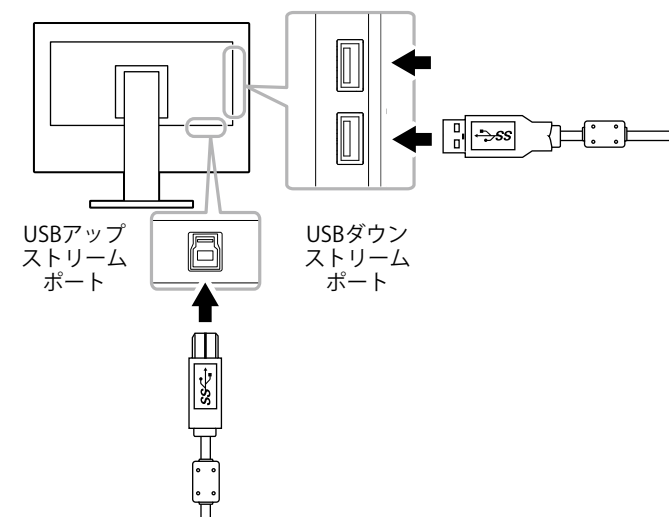

6-5. 仕様

液晶パネル	種類	IPS (アンチグレア)
	バックライト	LED
	サイズ	68.5cm (27.0) 型
	解像度	2560ドット×1440ライン
	表示面積 (横×縦)	596.7mm×335.7mm
	画素ピッチ	0.233mm
	表示色	8bitカラー： 1,677万色
	視野角 (水平/垂直、標準値)	178° / 178°
	応答速度 (標準値)	中間階調域： 15ms (オーバードライブ設定：オフ) 5ms (オーバードライブ設定：強)
映像信号	入力端子	DisplayPort (HDCP) ×1、HDMI (HDCP) ^{※1} ×1、DVI-D (HDCP、Dual Link / Single Link) ×1
	デジタル走査周波数 (水平/垂直)	31kHz～89kHz / 29Hz～31Hz ^{※2} 、59Hz～61Hz (HDMIは49Hz～61Hz) (VGA TEXT時：69Hz～71Hz)
	ドットクロック (最大)	241.50MHz
USB	ポート	アップストリーム×1、ダウンストリーム×2
	規格	USB Specification Rev.3.0
	通信速度	5Gbps (スーパースピード)、480Mbps (ハイスピード)、12Mbps (フルスピード)、1.5Mbps (ロースピード)
	供給電源	ダウンストリーム： 最大900mA/1ポート
音声	音声入力フォーマット	DisplayPort： 2chリニアPCM (32kHz / 44.1kHz / 48kHz / 88.2kHz / 96kHz)
		HDMI： 2chリニアPCM (32kHz / 44.1kHz / 48kHz)
	スピーカー	1W+1W
	ヘッドホン	2mW+2mW (32Ω)
	入力端子	ライン： ステレオミニジャック×1
		DisplayPort×1、HDMI×1 (映像信号と共用)
出力端子	ヘッドホン： ステレオミニジャック×1	

※1 HDMI CEC 機能 (相互制御機能) には対応していません。

※2 対応信号は「1-3. 対応解像度」 (P.11) を参照してください。

電源	電源入力	AC100V±10%、50/60Hz、0.7A
	最大消費電力	67W以下
	省電力時消費電力	0.5W以下 (DisplayPort入力時、USB機器非接続時、製品初期値)
	待機時消費電力	0.5W以下 (USB機器非接続時、製品初期値)
機構	外観寸法	611.6mm×399~544mm×259mm (幅×高さ×奥行) (チルト角度35°時) 611.6mm×390.2~545.2mm×245mm (幅×高さ×奥行) (チルト角度0°時)
	外観寸法 (モニター部)	611.6mm×359mm×48.5mm (幅×高さ×奥行)
	質量	約7.9kg
	質量 (モニター部)	約5.1kg
	昇降	145mm (チルト角度35°時) / 155mm (チルト角度0°時)
	チルト	上35°、下5°
	スウィーベル	344°
	縦回転	左回り90°、右回り90°
動作環境条件	温度	5°C~35°C
	湿度	20%~80% (R.H.,結露なきこと)
	気圧	540hPa~1060hPa
輸送/保存環境条件	温度	-20°C~60°C
	湿度	10%~90% (R.H.,結露なきこと)
	気圧	200hPa~1060hPa

● 外観図

単位：mm

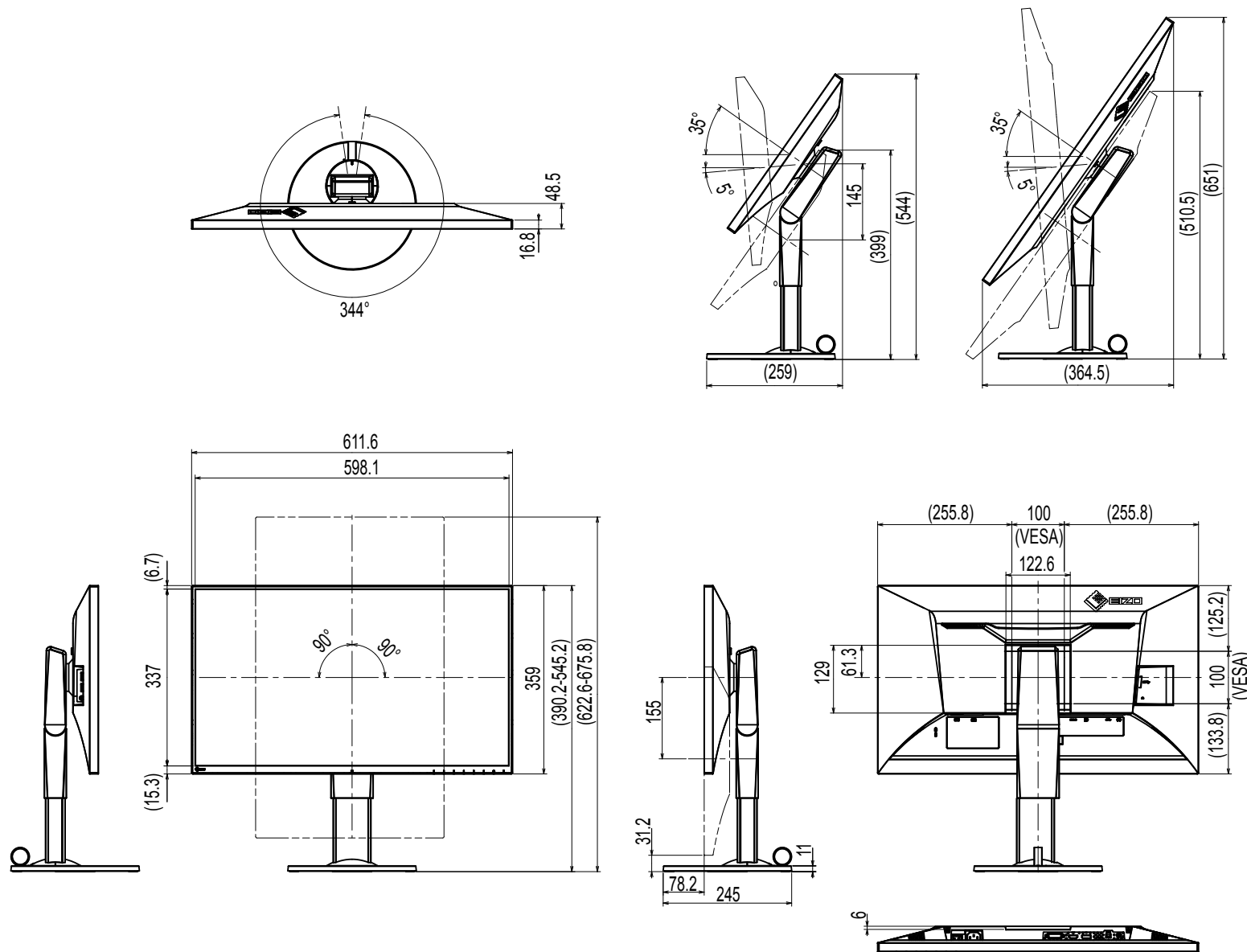

● 主な初期設定値

表示設定		1画面
Auto EcoView (オートエコビュー)		オン
EcoView Optimizer 2 (エコビューオプティマイザー2)		オン
カラーモード		User1
画面拡大	DisplayPort入力時	アスペクト比固定
	HDMI (PC信号) 入力時	アスペクト比固定
	HDMI (ビデオ信号) 入力時	自動
	DVI-D入力時	アスペクト比固定
カラーフォーマット	DisplayPort入力時	自動
	HDMI (PC信号) 入力時	RGB
	HDMI (ビデオ信号) 入力時	自動
メニュー回転		0°
メニューポジション		中央
パワーセーブ		オン
Ecoタイマー		オフ
言語選択		日本語
電源ランプ		オン
音声選択 (PbyP)		左画面
Auto Input Detection		On
Compatibility Mode		Off
Auto PbyP Resolution		On
On-Screen Logo		On
Key Lock		Off

● オプション

信号ケーブル	HH200HS (HDMI-HDMI)
クリーニングキット	EIZO「ScreenCleaner」

オプション品に関する最新情報は、当社のWebサイトを参照してください。

www.eizo.co.jp

第7章 用語集

DisplayPort

VESAによって標準化された映像信号のインターフェース規格です。従来のDVIやアナログインターフェースを置き換える目的で開発され、DVIでは対応していない高解像度の信号や、音声信号を伝送することができます。

DVI (Digital Visual Interface)

デジタルインターフェース規格の一つです。コンピュータ内部のデジタルデータを損失なくダイレクトに伝送できます。伝送方式にTMDS、コネクタにDVIコネクタを採用しています。デジタル信号入力のみ対応のDVI-Dコネクタと、デジタル/アナログ信号入力可能なDVI-Iコネクタがあります。

HDCP (High-bandwidth Digital Content Protection)

映像や音楽などのデジタルコンテンツの保護を目的に開発された、信号の暗号化方式。DVIコネクタやHDMIコネクタなどを經由して送信されるデジタルコンテンツを出力側で暗号化し入力側で復号化することによりコンテンツを安全に伝送できます。出力側と入力側の双方の機器がHDCP対応していないと、コンテンツを再生できない仕組みになっています。

HDMI (High-Definition Multimedia Interface)

HDMIとは、コンピュータとモニターを接続するときのインターフェース規格の1つである「DVI」をベースにして、家電やAV機器向けに発展させたデジタルインターフェース規格です。映像や音声、制御信号を圧縮することなく、1本のケーブルで伝送することができます。

sRGB (Standard RGB)

周辺機器間（モニター、プリンタ、デジタルカメラ、スキャナなど）の「色再現性、色空間」を統一する目的で成立した国際基準のことです。インターネット用の簡易的な色合わせの手段として、インターネットの送り手と受け手の色を近い色で表現できます。

TMDS (Transition Minimized Differential Signaling)

デジタルインターフェースにおける、信号伝送方式の一つです。

色温度

白色の色合いを数値的に表したものを色温度といい、K：Kelvin（ケルビン）で表します。炎の温度と同様に、画面は温度が低いと赤っぽく表示され、高いと青っぽく表示されます。

5000K：やや赤みがかった白色

6500K：昼光色と呼ばれる白色

9300K：やや青みがかった白色

オーバードライブ

液晶画素の動作時にかける電位差を大きくすることによって、応答速度を向上させる技術で、一般的に液晶テレビなどに用いられています。動画内に頻繁に現れる中間階調域の応答速度を向上させることにより、残像の少ない、くっきりとした立体感豊かな表示を提供します。

解像度

液晶パネルは決められた大きさの画素を敷き詰めて、その画素を光らせて画像を表示させています。この機種の場合は横2560個、縦1440個の画素がそれぞれ敷き詰められています。このため、2560×1440の解像度であれば、画像は画面全体（1対1）に表示されます。

ガンマ

一般に、モニターは入力信号のレベルに対して非直線的に輝度が変化していきます。これをガンマ特性と呼んでいます。ガンマ値が低いと中間階調が明るく、ガンマ値が高いと中間階調が暗く表現されます。ガンマ値を変えてもコントラストは変わりません。コンテンツによって適切なガンマ値を選ぶ必要があります。

ゲイン

赤、緑、青それぞれの色の値を調整するものです。液晶モニターではパネルのカラーフィルタに光を通して色を表示しています。赤、緑、青は光の3原色であり、画面上に表示されるすべての色は3色の組み合わせによって構成されます。3色のフィルタに通す光の強さ（量）をそれぞれ調整することによって、色調を変化させることができます。

付録

商標

HDMI、HDMI High-Definition Multimedia InterfaceおよびHDMIロゴは、HDMI Licensing, LLCの米国およびその他の国における登録商標または商標です。

DisplayPortコンプライアンスロゴ、VESAはVideo Electronics Standards Associationの登録商標です。

SuperSpeed USB Trident LogoはUSB Implementers Forum, Inc.の登録商標です。



USB Power Delivery Trident LogoはUSB Implementers Forum, Inc.の商標です。



DICOMは、National Electrical Manufacturers Associationが所有する、医用情報のデジタル通信に関する規格の登録商標です。

Kensington、MicrosaverはACCO Brands Corporationの登録商標です。

ThunderboltはIntel Corporationの米国および/またはその他の国における商標です。

Microsoft、Windowsは米国Microsoft Corporationの米国およびその他の国における登録商標です。

AdobeはAdobe Systems Incorporated（アドビシステムズ社）の米国およびその他の国における登録商標です。

Apple、macOS、Mac OS、OS X、Macintosh、ColorSyncはApple Inc.の登録商標です。

EIZO、EIZOロゴ、ColorEdge、CuratOR、DuraVision、FlexScan、FORIS、RadiCS、RadiForce、RadiNET、Raptor、ScreenManagerはEIZO株式会社の日本およびその他の国における登録商標です。

ColorEdge Tablet Controller、ColorNavigator、EcoView NET、EIZO EasyPIX、EIZO Monitor Configurator、EIZO ScreenSlicer、G-Ignition、i-Sound、Quick Color Match、RadiLight、Re/Vue、SafeGuard、Screen Administrator、Screen InStyle、ScreenCleaner、UniColor ProはEIZO株式会社の商標です。

その他の会社名、商品名およびロゴマークは各社の商標または登録商標です。

ライセンス/著作権

この製品上で表示される文字には、株式会社リコーが制作したビットマップフォント丸ゴシックボールドを使用しています。

ENERGY STAR

当社は国際エネルギースタープログラムの参加事業者として、この製品が国際エネルギースタープログラムの基準に適合していると判断します。



VCCI

この装置は、クラスB情報技術装置です。この装置は、家庭環境で使用することを目的としていますが、この装置がラジオやテレビジョン受信機に近接して使用されると、受信障害を引き起こすことがあります。取扱説明書に従って正しい取り扱いをしてください。

また、製品の付属品（ケーブルを含む）や当社が指定するオプション品を使用しない場合、VCCIの技術基準に適合できない恐れがあります。

VCCI-B

その他規格

この装置は、社団法人 電子情報技術産業協会の定めたパーソナルコンピュータの瞬時電圧低下対策規格を満足しております。しかし、規格の基準を上回る瞬時電圧低下に対しては、不都合が生じることがあります。

この装置は、高調波電流を抑制する日本工業規格JIS C 61000-3-2に適合しております。

TCO Certified

この製品は、TCO Certifiedの基準を満たしています（EcoView Optimizer 2: オフ）。TCO Certifiedは、IT製品に対して、すぐれた持続可能性を認定するものです。

詳細は、次のページを参照してください。

A third-party certification according to ISO 14024



Toward sustainable IT products

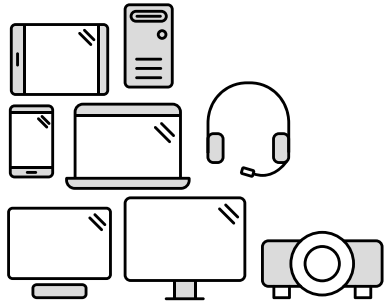

Say hello to a more sustainable product

IT products are associated with a wide range of sustainability risks throughout their life cycle. Human rights violations are common in the factories. Harmful substances are used both in products and their manufacture. Products can often have a short lifespan because of poor ergonomics, low quality and when they are not able to be repaired or upgraded.

This product is a better choice. It meets all the criteria in TCO Certified, the world's most comprehensive sustainability certification for IT products. Thank you for making a responsible product choice, that help drive progress towards a more sustainable future!

Criteria in TCO Certified have a life-cycle perspective and balance environmental and social responsibility. Conformity is verified by independent and approved verifiers that specialize in IT products, social responsibility or other sustainability issues. Verification is done both before and after the certificate is issued, covering the entire validity period. The process also includes ensuring that corrective actions are implemented in all cases of factory non-conformities. And last but not least, to make sure that the certification and independent verification is accurate, both TCO Certified and the verifiers are reviewed regularly.

Want to know more?

Read information about TCO Certified, full criteria documents, news and updates at [tcocertified.com](https://www.tcocertified.com). On the website you'll also find our Product Finder, which presents a complete, searchable listing of certified products.

この文書はTCO Developmentが発行する文書Information document for end usersの参考訳です。正式には英語原文を参照してください。

より持続可能な製品の導入を

IT 製品は、そのライフサイクル全体にわたり、持続可能性に関するさまざまなリスクを伴います。工場では、人権侵害が横行しています。製品の中にも、その製造工程においても、有害物質が使われています。人間工学に対する意識が希薄で、品質が低く、また修理やアップグレードができないために、製品寿命が短いケースもよく見られます。

そんな中、この製品をお選びいただいたことは、より良い選択です。この製品は、IT 製品を対象にした世界で最も包括的な持続可能性に関する認定制度、TCO Certified のすべての基準を満たしています。このたびは、正しい製品をご選択いただき誠にありがとうございます。これはより持続可能な未来の実現に貢献されたということです。

TCO Certified の基準は、ライフサイクルの視点から物事を見据え、環境や社会に対してバランスのとれた責任を担うことです。適合性の検証は、IT 製品、社会的な責任、またはその他の持続可能性に関する課題を専門とする、独立し、認可された検証者が実施します。検証は、認定書が発行される前と後にわたる、有効期間の全体を対象に行われます。このプロセスを採用することで、工場の不適合が見つかったときに是正措置が確実に行われることも保証されます。そして何より、認定と独立した検証が高い精度で行われるように、TCO Certified の基準と検証者を定期的に見直します。

詳細情報

Web サイト (tcocertified.com) にアクセスしてください。TCO Certified、基準に関する文書類、最新情報、ならびに更新情報をご覧ください。また Web サイトには、製品検索の機能があり、認定済み製品の一覧の中から検索することも可能です。

アフターサービス

この製品のサポートに関してご不明な場合は、EIZOサポートネットワーク株式会社（EIZOサポート）にお問い合わせください。EIZOサポート一覧は別紙の「お客様ご相談窓口のご案内」に記載してあります。

保証書について

- この製品の保証書はセットアップガイド（裏面）にあります。必要事項をご記入の上、購入日が分かる書類（レシートなど）とともに保管してください。
- 当社では、この製品の補修用性能部品（製品の機能を維持するために必要な部品）を、製品の製造終了後、最低7年間保有しています。補修用性能部品の最低保有期間が経過した後も、故障箇所によっては修理可能な場合がありますので、EIZOサポートにご相談ください。

修理を依頼されるとき

- 保証期間中の場合
保証書の規定に従い、EIZOサポートにて修理または交換をさせていただきます。お買い上げの販売店、またはEIZOサポートにご連絡ください。
- 保証期間を過ぎている場合
お買い上げの販売店、またはEIZOサポートにご相談ください。修理範囲（サービス内容）、修理費用の目安、修理期間、修理手続きなどを説明いたします。

修理を依頼される場合にお知らせいただきたい内容

- お名前、ご連絡先の住所、電話番号/FAX番号
- お買い上げ年月日、販売店名
- 製品名、製造番号
（製造番号は、本体の背面部のラベル上に表示されている8桁の番号です。
例）S/N 12345678）
- 使用環境（コンピュータ/グラフィックスボード/OS、システムのバージョン/表示解像度など）
- 故障または異常の内容（できるだけ詳細に）

修理について

- 修理の際に当社の品質基準に達した再生部品を使用することがありますのであらかじめご了承ください。

製品回収、リサイクルシステムについて

- ・ パソコン及びパソコン用モニターは「資源有効利用促進法」の指定再資源化製品に指定されており、メーカーは自主回収及び再資源化に取り組むことが求められています。当社は、使用済みモニターの回収、リサイクル体制を構築しており、お客様がこの製品をご使用後に廃棄する際は次の要領でお引き取りしています。
- ・ なお、詳細な情報については、当社のWebサイトもあわせて参照してください。

(www.eizo.co.jp)

● 法人のお客様

この製品は、法人のお客様が使用後産業廃棄物として廃棄される場合、有償で一般社団法人「パソコン3R推進協会」がお引き取りいたします。当社のWebサイトよりお申し込みください。

(www.eizo.co.jp)

● 個人のお客様

PCリサイクルマークの無償提供について

この製品は、PCリサイクル対象製品です。当社では、この製品をご購入いただいた個人のお客様にPCリサイクルマークを無償でご提供しております。ご購入後すぐに、当社のWebサイトよりお申し込みください。

(www.eizo.co.jp)

マークは本体背面部のラベルの近くに貼り付けてください。

一般社団法人 パソコン3R 推進協会内 パソコンリサイクル受付センター

EIZO Webサイト：www.eizo.co.jp/support/recycle/personal/index.html

※「PCリサイクルマーク申込」からお入りください。

(回収担当窓口は、一般社団法人 パソコン3R 推進協会内 パソコンリサイクル受付センターにて対応いたします。)

申し込みには、本体の背面部のラベル上に記載されている製品名と製造番号が必要となります。

PCリサイクルマークについて



個人のお客様が、このマークが付いた当社製品の回収を一般社団法人 パソコン3R推進協会内 パソコンリサイクル受付センターにご依頼いただいた場合は、お客様に料金を負担いただくことなく回収、再資源化いたします。

お問い合わせ

本件に関するお問い合わせは、一般社団法人 パソコン3R推進協会内 パソコンリサイクル受付センターまでお願いいたします。

一般社団法人 パソコン3R 推進協会内 パソコンリサイクル受付センター

電話：044-540-0576

月曜日～金曜日（祝日および同センター指定の休日を除く）10：00～17：00

