

# はじめにお読みください

FLEX  
SCAN  
FLT

## 取扱説明書のご案内

取扱説明書は、当社 Web サイトからご確認いただけます。









[www.eizo.co.jp/support/db/files/manuals/FlexScan/FLT-ja/ja-JP/index.html](http://www.eizo.co.jp/support/db/files/manuals/FlexScan/FLT-ja/ja-JP/index.html)





## 使用上の注意

### 絵表示について

本書および本体では次の絵表示を使用しています。内容をよく理解してから本文をお読みください。

|  |  |
|--|--|
| <br>警告 | この表示を無視して誤った取扱いをすると、人が死亡または重傷を負う可能性がある内容を示しています。   |
| <br>注意 | この表示を無視して誤った取扱いをすると、人が傷害を負う可能性がある内容、および物的損害のみ発生する可能性がある内容を示しています。  |
|        | 注意（警告を含む）を促すものです。例えば  は「感電注意」を示しています。 |
|        | 禁止の行為を示すものです。例えば  は「分解禁止」を示しています。     |
|       | 行為を強制したり指示するものです。  |

### 本体に使われている記号について

| 記号  | 意味                          |
|---|-----------------------------|
|  | 電源スイッチ：この製品の電源をオンまたはオフにします。 |
|  | USB-C® コネクタ（電源）             |
|  | USB-C コネクタ（アップストリーム）        |
|   | USB-C コネクタ（ダウンストリーム）        |

## 重要

- ・この製品は、日本国内専用製品です。日本国外での使用に関して、当社は一切責任を負いかねます。
- ・ご使用前には、「使用上の注意」をよく読み、必ずお守りください。
- ・本書は大切に保管してください。



## 警告



万一、異常現象（煙、異音、においなど）が発生した場合は、すぐに電源を遮断（電源プラグをコンセントから抜くなど）して販売店または EIZO メンテナンスセンターに連絡する  
そのまま使用すると火災や感電、故障の原因となります。



### 分解しない、製品を改造しない

この製品の内部には、高電圧や高温になる部分があり、感電、やけどの原因となります。また、改造は火災、感電の原因となります。



### 修理は販売店または EIZO メンテナンスセンターに依頼する

お客様による修理は火災や感電、故障の原因となりますので、絶対におやめください。



### 異物を入れない、液体を置かない

この製品の内部に金属、燃えやすい物や液体が入ると、火災や感電、故障の原因となります。万一、この製品の内部に液体をこぼしたり、異物を落とした場合には、すぐに電源プラグを抜き、販売店または EIZO メンテナンスセンターにご連絡ください。



### 丈夫で安定した場所に正しく設置する

十分な強度のある机などに正しく設置してください。正しく設置されていないと、落下したり、倒れたりして、けがや故障の原因となります。

万一、落とした場合は電源プラグを抜いて、販売店または EIZO メンテナンスセンターにご連絡ください。そのまま使用すると火災、感電の原因となります。

### 次のような場所で使用しない

火災や感電、故障の原因となります。



- ・ 屋外
- ・ 車両・船舶などへの搭載
- ・ 湿気やほこりの多い場所
- ・ 水滴のかかる場所。浴室、水場など
- ・ 油煙や湯気が直接当たる場所や熱器具、加湿器の近く
- ・ 直射日光が直接製品に当たる場所
- ・ 可燃性ガスのある環境
- ・ 腐食性ガス（二酸化硫黄、硫化水素、二酸化窒素、塩素、アンモニア、オゾンなど）が発生する環境
- ・ ほこりや空気中に腐食を促進する成分（塩化ナトリウムや硫黄など）や導電性の金属などが含まれている環境



### プラスチック袋は子供の手の届かない場所に保管する

包装用のプラスチック袋をかぶったりすると窒息の原因となります。



### 付属の電源コードを 100VAC 電源に接続して使用する

付属の電源コードは日本国内 100VAC 専用品です。誤った接続をすると火災や感電の原因となります。



### 付属の AC アダプタを使用する

付属の AC アダプタ(FSP090-A1AR3)はこの製品専用です。他の機器には使用しないでください。また、他の機器の AC アダプタをこの製品に使用しないでください。

誤った接続をすると火災や感電の原因となります。



### 電源コード / アダプタ電源ケーブルを抜くときは、プラグ部分を持つ

コード / ケーブル部分を引っ張るとコード / ケーブルが傷つき、火災、感電の原因となります。



### 電源コンセントが二芯の場合、付属の二芯アダプタを使用し、安全（感電防止）および電磁界輻射低減のため、アースリード（緑）を必ず接地する

なお、アースリードは電源プラグをつなぐ前に接続し、電源プラグを抜いてから外してください。順序を守らないと感電の原因となります。二芯アダプタのアースリード、および三芯プラグのアースが、コンセントの他の電極に接触しないようにしてください。



### 次のような誤った電源接続をしない

誤った接続は火災、感電、故障の原因となります。

- ・取扱説明書で指定された電源電圧以外への接続
- ・タコ足配線



### 電源コード / AC アダプタを傷つけない

電源コードおよび AC アダプタに重いものをのせる、引っ張る、束ねて結ぶなどをしないでください。電源コード / AC アダプタが破損（芯線の露出、断線など）し、火災や感電の原因となります。



### 雷が鳴り出したら、電源プラグやコードには触れない

感電の原因となります。



### 液晶 / パネルが破損した場合、破損部分に直接素手で触れない

もし触れてしまった場合には、手をよく洗ってください。万一、漏れ出した液晶が、誤って口や目に入った場合には、すぐに口や目をよく洗い、医師の診断を受けてください。そのまま放置した場合、中毒を起こす恐れがあります。



注意



**この製品を、取り付けた机ごと移動させない**

移動させるときは、接続コード、モニター部、アームの順に取り外してください。そのまま移動すると、コードを引っ掛けたり、移動中にモニター部やアームが外れて、けがの原因となります。



**アームの可動部分に指を挟まないように注意する**

モニターの高さや角度を調整する際に、勢いよく力を加えると、指を挟んでけがをする恐れがあります。



**濡れた手で電源プラグや AC アダプタに触れない**

感電の原因となります。



**電源プラグの周囲にものを置かない**

火災や感電防止のため、異常が起きたときすぐ電源プラグを抜けるようにしておいてください。

**AC アダプタは使用中に高温となるので注意する**

- 通電中は AC アダプタに触れないでください。低温やけどの原因となることがあります。
- AC アダプタの上にものを置いたり、かぶせたりしないでください。また、AC アダプタをじゅうたんや布団など、熱がこもるものの上に置かないでください。AC アダプタは熱源や直射日光から遠ざけてください。火災の原因となることがあります。
- 移動させる場合は、必ず電源スイッチを切り、電源プラグをコンセントから抜き、十分冷えてから移動させてください。



**本体および AC アダプタに落下などによる衝撃を与えない**

衝撃を受けた状態で使用すると、火災や感電の原因となります。



**クリーニングの際は電源プラグを抜く**

プラグを差したままでおこなうと、感電の原因となります。



長時間使用しない場合には、安全および省エネルギーのため、電源を遮断（電源プラグをコンセントから抜くなど）する

## セットアップ

### アームを取り付ける

1. アームを水平な机の天板に固定します。グリップを時計周りに回すことで天板を挟み込みます。取り付け可能な天板の厚さは15~40 mmです。天板の裏側に凹凸がないことを確認してください。

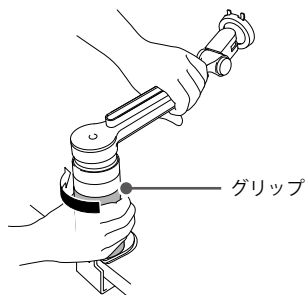

#### 参考

- アーム取り付け部の奥行きについては、当社Webサイトの寸法図を参照ください。  
([www.eizo.co.jp/support/db/products/model/FLT](http://www.eizo.co.jp/support/db/products/model/FLT))
2. モニターをアームに取り付けます。モニターとアームの接続箇所が目視できるようにアームの位置を調整します。アーム上側のツメ (2か所) にモニターを引っ掛けて (1)、アーム下側のツメにモニターをはめ込みます (2)。カチッと音がすると取り付け完了です。

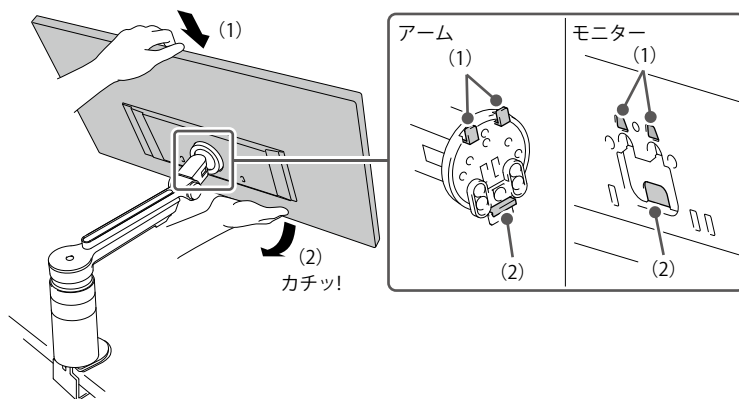



取り付けたアームを上下左右に動かして、確実に取り付けられていることを確認してください。

#### 参考

- モニターをアームに取り付けるときや、モニターの位置を調整するときは、両手でモニターの左右または上下を持ってください。
- 画面を手で強く掴まないようにご注意ください。
- アームのパネを触ったり外したりしないでください。
- 画面の縦回転には対応していません。無理に回転させないようにご注意ください。
- アームの可動範囲については、当社Webサイトの寸法図を参照ください。  
([www.eizo.co.jp/support/db/products/model/FLT](http://www.eizo.co.jp/support/db/products/model/FLT))

## ケーブルを接続する

1. 電源コードをACアダプタのAC IN端子にしっかりと奥まで差し込みます。
2. ACアダプタのUSB-CコネクタをモニターのUSB-Cコネクタ (電源: ) に差し込みます。
3. 電源コードをコンセントに差し込みます。
4. モニターのUSB-Cコネクタ (アップストリーム: ) とコンピュータを付属のUSB-Cケーブルで接続します。

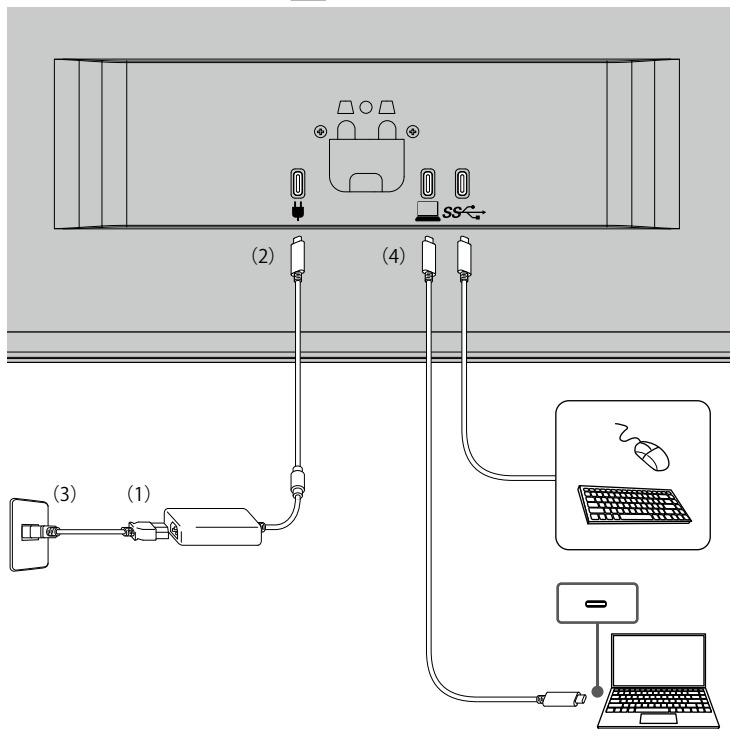

### 参考

- 電源コンセントが二芯の場合、付属の二芯アダプタを使用し、アースリード (緑) を必ず接地してください。
- コンピュータから電力を供給する (付属のACアダプタを使用しない) 場合の接続方法については取扱説明書を参照してください。

## 電源を入れる

1. モニター前面の電源スイッチ () に触れると電源ランプが白色に点灯します。

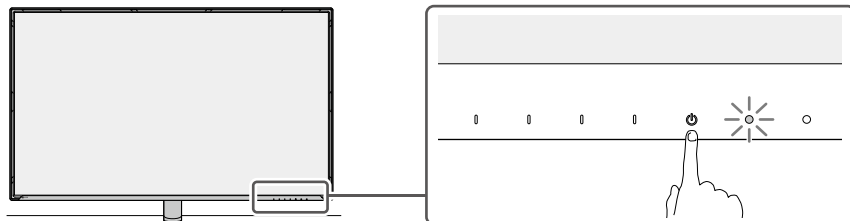

2. コンピュータの電源が入っていない場合は、電源を入れます。



## クリーニングについて

製品のクリーニングや消毒は、製品の劣化や破損につながる可能性があるため、当社Webサイトの注意点をご確認ください。

確認方法：www.eizo.co.jpにアクセスし、サイト内検索ボックスに「消毒」と入力して検索

## ENERGY STAR®

当社は国際エネルギー星プログラムに参加事業者として、この製品が国際エネルギー星プログラムの基準に適合していると判断します。

製品の設定や接続状況により、消費電力が増加する場合があります。



## VCCI

この装置は、クラスB機器です。この装置は、住宅環境で使用することを目的としていますが、この装置がラジオやテレビジョン受信機に近接して使用されると、受信障害を引き起こすことがあります。取扱説明書に従って正しい取り扱いをしてください。

VCCI-B

また、製品の付属品（ケーブルを含む）や当社が指定する別売オプション品を使用しない場合、VCCIの技術基準に適合できない恐れがあります。

マークは製品本体の「インフォメーション」メニューで確認できます。詳細は取扱説明書を参照してください。

## TCO Certified

この製品は、TCO Certified の基準を満たしています (EcoView Optimizer 2: オフ)。TCO Certified は、IT 製品に対して、すぐれた持続可能性を認定するものです。

A third-party certification according to ISO 14024

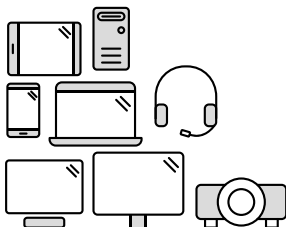

Toward sustainable IT products

### Say hello to a more sustainable product

IT products are associated with a wide range of sustainability risks throughout their life cycle. Human rights violations are common in the factories. Harmful substances are used both in products and their manufacture. Products can often have a short lifespan because of poor ergonomics, low quality and when they are not able to be repaired or upgraded.

**This product is a better choice.** It meets all the criteria in TCO Certified, the world's most comprehensive sustainability certification for IT products. Thank you for making a responsible product choice, that help drive progress towards a more sustainable future!

Criteria in TCO Certified have a life-cycle perspective and balance environmental and social responsibility. Conformity is verified by independent and approved verifiers that specialize in IT products, social responsibility or other sustainability issues. Verification is done both before and after the certificate is issued, covering the entire validity period. The process also includes ensuring that corrective actions are implemented in all cases of factory non-conformities. And last but not least, to make sure that the certification and independent verification is accurate, both TCO Certified and the verifiers are reviewed regularly.

### Want to know more?

Read information about TCO Certified, full criteria documents, news and updates at [tcocertified.com](https://www.tcocertified.com). On the website you'll also find our Product Finder, which presents a complete, searchable listing of certified products.







## 保証書

この保証書は、購入日が分かる書類（納品書やレシートなど）とともに保管し、保証を受ける際にご提示ください。

|           |                                 |   |   |
|-----------|---------------------------------|---|---|
| 保証期間      | お買い上げの日より5年間かつ製品使用時間が30,000時間以内 |   |   |
| 製品名       | FlexScan FLT                    |   |   |
| 製造番号*     | ※ 本体の背面に表示されている8桁の番号です。         |   |   |
| フリガナ      |                                 |   |   |
| お名前       | 様                               |   |   |
| ご住所       | 〒                               |   |   |
| TEL       | ( )                             |   |   |
| お買い上げ年月日  | 年                               | 月 | 日 |
| 販売店の住所、店名 |                                 |   |   |

## 保証規定

- この製品の取扱説明書、本体添付ラベルなどの注意書に従った使用状態で保証期間内に故障した場合、無償で故障箇所の修理または交換をいたします。保証書を添えてお買い上げの販売店またはEIZOメンテナンスセンターにお申しつけください。
- 保証期間内でも次のような場合には、有償となります。
  - 使用上の誤り、または不当な修理や改造による故障および損傷
  - お買い上げの後の輸送・移動・落下などによる故障および損傷
  - 火災・地震・水害・落雷・その他の天災地変ならびに公害や異常電圧などの外部要因や、塵・埃に起因する故障および損傷
  - 強い振動や衝撃を受ける場所に搭載された場合に生じる故障および損傷
  - 当社が想定する使用環境や使用状況を逸脱した場合
  - 電池の液漏れによる故障及び損傷
  - 液晶パネル、バックライトの経年劣化（輝度の変化、色の変化、輝度と色の均一性の変化、焼き付き、欠点の増加など）
  - センサー経年変化による性能劣化（測定値の変化など）
  - 外装（液晶パネル、タッチパネル、保護パネルの表面、キャビネットなど）の劣化、変色
  - 付属品（ケーブル、取扱説明書、CD-ROMなど）の故障、損傷、劣化、紛失
  - 当社指定の消耗品（電池、リモコン、タッチペンなど）の故障、損傷、劣化、紛失
  - 塵・埃などの外的要因による冷却ファンの異音、回転不良
  - 技術革新などにより製品に互換性がなくなった場合
- 保証書は、保証書に明示した期間、条件のもとにおいて無償修理または交換をお約束するものです。保証期間経過後の修理または交換については、お買い上げの販売店またはEIZOメンテナンスセンターにお問い合わせください。
- 当社では、この製品の補修用性能部品（意匠部品を除く、製品の機能を維持するために必要な部品）を、製品の生産終了後、最低5年間保有しています。この期間が経過した後も、故障箇所によっては修理可能な場合があります。
- 修理の際に当社の品質基準に達した再生部品を使用することがあります。
- 修理状況や補修用性能部品の在庫切れなどにより修理できない場合は、修理に代えて同等性能製品への置き換えを提案させていただくことがあります。
- 当社は、この製品の使用または故障により生じた直接、間接（逸失利益などを含む）のいかなる損害について責任を負いません。また、本製品の記憶装置に記録された内容の消失などについても同様です。
- 保証書は日本国内においてのみ有効です。 This warranty is valid only in Japan.
- 保証書は再発行いたしませんので紛失しないよう大切に保管してください。

## EIZO株式会社

〒924-8566 石川県白山市下柏野町153番地

www.eizo.co.jp

Copyright © 2024 - 2025 EIZO Corporation. All rights reserved.

00N0N526B2

IINSET-FLT-JA

2nd Edition - October, 2025 Printed in Japan.