



User's Manual - Setup Guide

Benutzerhandbuch - Installationsanleitung

Manuel d'utilisation - Guide d'installation

Руководство пользователя - Руководство по установке

用户手册 - 设定指南

使用者操作手册 - 设定指南

セットアップガイド / 保証書

FlexScan® EV2430

Color LCD Monitor

カラー液晶モニター



Important / Wichtig / Important / Важно! / 重要事項 / 重要事項 / 重要

Please read PRECAUTIONS, this Setup Guide and the User's Manual carefully to familiarize yourself with safe and effective usage. Please retain this guide for future reference.

Lesen Sie die VORSICHTSMASSNAHMEN, diese Installationsanleitung und das Benutzerhandbuch aufmerksam durch, um sich mit der sicheren und effizienten Bedienung vertraut zu machen. Bewahren Sie diese Anleitung zum späteren Nachschlagen auf.

Veillez lire attentivement les PRECAUTIONS, ce Guide d'installation ainsi que le Manuel d'utilisation, afin de vous familiariser avec ce produit et de l'utiliser efficacement et en toute sécurité. Veuillez conserver ce guide pour référence ultérieure.

Внимательно прочитайте МЕРЫ ПРЕДОСТОРОЖНОСТИ, настоящее Руководство по установке и Руководство пользователя и ознакомьтесь с правилами безопасной и эффективной эксплуатации.

请仔细阅读用户手册、本设定指南和预防措施，掌握如何安全、有效地使用本产品。请保留本指南，以便今后参考。

請仔細閱讀PRECAUTIONS(預防措施)、本設定指南和使用者操作手冊，熟悉如何安全、有效地使用本產品。請保留本指南以供日後參考。

ご使用前には必ず使用上の注意、このセットアップガイドおよび取扱説明書をよくお読みになり、正しくお使いください。このセットアップガイドは大切に保管してください。

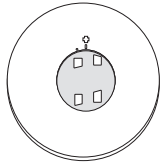

PP200
(DisplayPort - DisplayPort)



FD-C39
(DVI-D - DVI-D)



M4x12

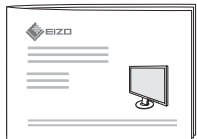

1

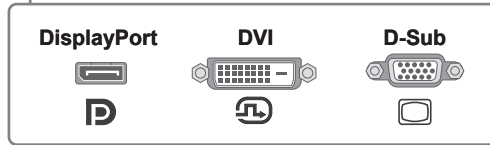
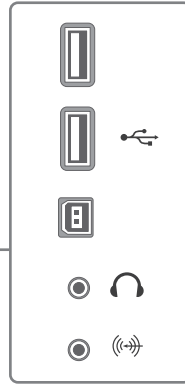
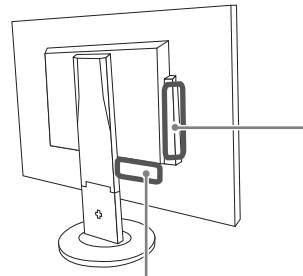

PP200

FD-C39

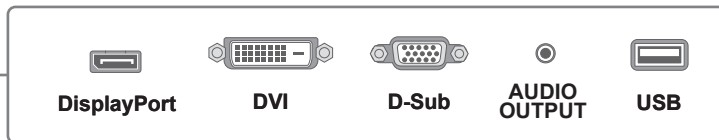
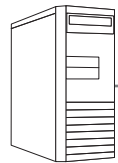

2

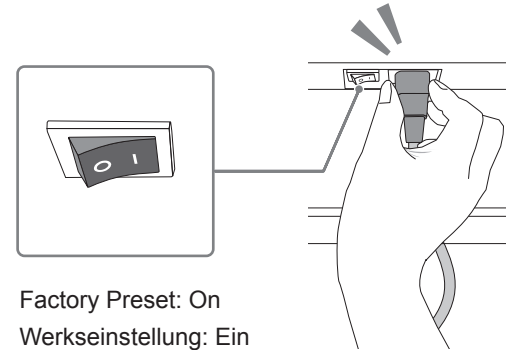
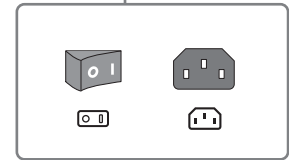
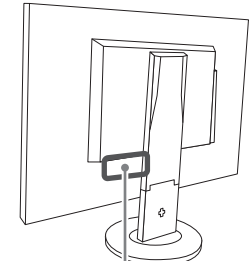

Factory Preset: On
 Werkseinstellung: Ein
 Réglage de fabrication: marche
 Заводские настройки: On
 恢复出厂设置: 开启
 原廠預設: 開

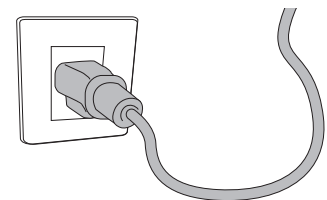

3

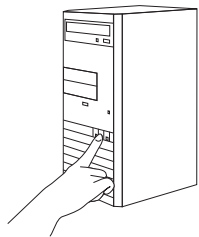
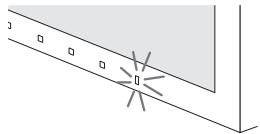
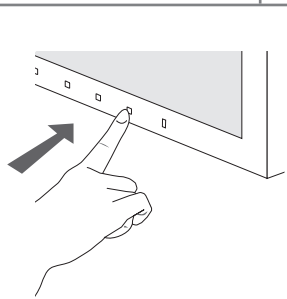
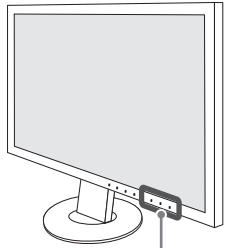

4

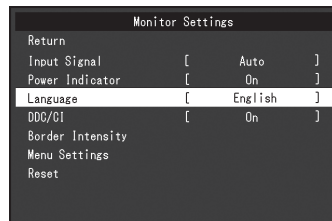
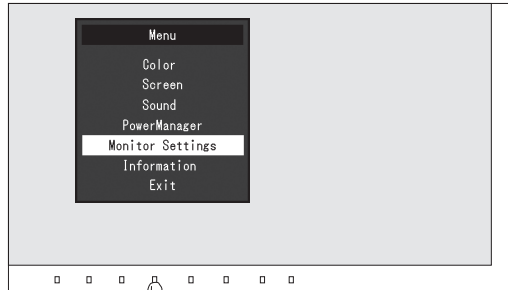

5

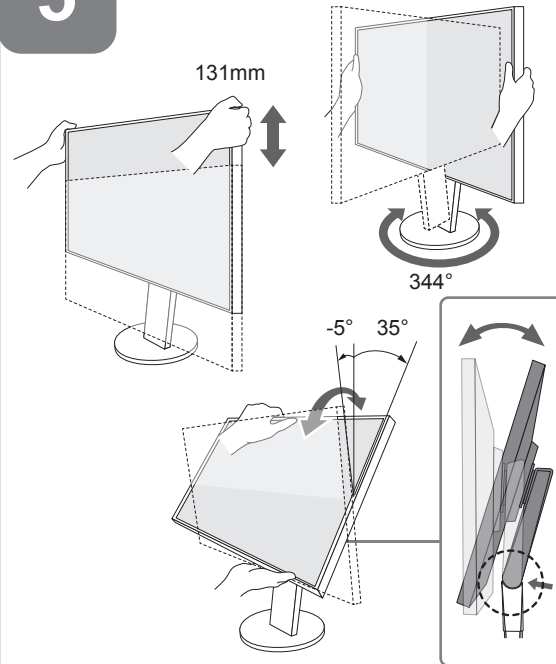

6

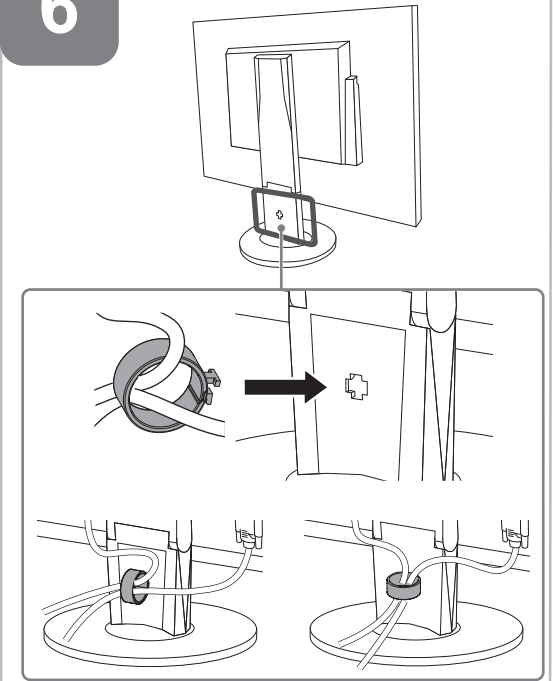

7

<http://www.eizo.com>



EV2430	User's Manual	🔍
EV2430	Benutzerhandbuch	🔍
EV2430	Manuel d'utilisation	🔍
EV2430	Руководство пользователя	🔍
EV2430	用户手册	🔍
EV2430	使用者操作手冊	🔍

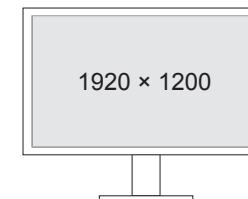
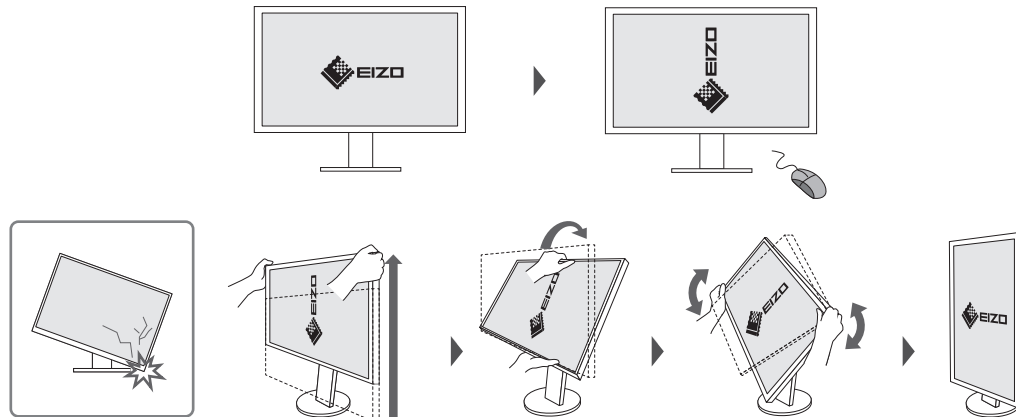

Recommended Resolution
Empfohlene Auflösung
Résolution conseillée
Рекомендуемое разрешение
推荐分辨率
建議的解析度

Regulatory Compliance Notice / Einhaltung gesetzlicher Bestimmungen / Conformité aux normes / Уведомление о соответствии нормативным требованиям / 法规遵从声明 / 法規遵循聲明

This product is in compliance with FCC rules and regulations.

[User's Manual](#)

Ce produit est conforme aux normes et réglementations de la FCC.

[Manuel d'utilisation](#)

This product is certified according to TCO Certified Displays. (Only when EcoView Optimizer 2 is off.)

<http://www.eizoglobal.com/i/tco/>

Dieses Produkt ist gemäß TCO Certified Displays zertifiziert. (Nur wenn EcoView Optimizer 2 deaktiviert ist.)

<http://www.eizoglobal.com/i/tco/>

Ce produit est conforme à la norme TCO Certified Displays (uniquement lorsque le mode EcoView Optimizer 2 est désactivé).

<http://www.eizoglobal.com/i/tco/>

Продукт сертифицирован для TCO Certified Displays. (Только когда EcoView Optimizer 2 находится в режиме офлайн.)

<http://www.eizoglobal.com/i/tco/>

本產品已獲得TCO Certified Displays認證（僅在關閉EcoView Optimizer 2時）。

<http://www.eizoglobal.com/i/tco/>

本产品已获得TCO Certified Displays认证（仅限在关闭EcoView Optimizer 2时）。

<http://www.eizoglobal.com/i/tco/>

Hinweise zur Auswahl des richtigen Schwenkarms für Ihren Monitor

Dieser Monitor ist für Bildschirmarbeitsplätze vorgesehen. Wenn nicht der zum Standardzubehör gehörige Schwenkarm verwendet wird, muss statt dessen ein geeigneter anderer Schwenkarm installiert werden. Bei der Auswahl des Schwenkarms sind die nachstehenden Hinweise zu berücksichtigen:

Der Standfuß muß den nachfolgenden Anforderungen entsprechen:

- Der Standfuß muß eine ausreichende mechanische Stabilität zur Aufnahme des Gewichtes vom Bildschirmgerät und des spezifizierten Zubehörs besitzen. Das Gewicht des Bildschirmgerätes und des Zubehörs sind in der zugehörigen Bedienungsanleitung angegeben.
- Die Befestigung des Standfusses muß derart erfolgen, daß die oberste Zeile der Bildschirmanzeige nicht höher als die Augenhöhe eines Benutzers in sitzender Position ist.
- Im Fall eines stehenden Benutzers muß die Befestigung des Bildschirmgerätes derart erfolgen, daß die Höhe der Bildschirmmitte über dem Boden zwischen 135 – 150 cm beträgt.
- Der Standfuß muß die Möglichkeit zur Neigung des Bildschirmgerätes besitzen (max. vorwärts: 5°, min. nach hinten $\geq 5^\circ$).
- Der Standfuß muß die Möglichkeit zur Drehung des Bildschirmgerätes besitzen (max. $\pm 180^\circ$). Der maximale Kraftaufwand dafür muß weniger als 100 N betragen.
- Der Standfuß muß in der Stellung verharren, in die er manuell bewegt wurde.
- Der Glanzgrad des Standfusses muß weniger als 20 Glanzeinheiten betragen (seidenmatt).
- Der Standfuß mit Bildschirmgerät muß bei einer Neigung von bis zu 10° aus der normalen aufrechten Position kippstabil sein.

Hinweis zur Ergonomie :

Dieser Monitor erfüllt die Anforderungen an die Ergonomie nach EK1-ITB2000 mit dem Videosignal, 1920 x 1200, Digital Eingang und mindestens 60,0 Hz Bildwiederholfrequenz, non interlaced. Weiterhin wird aus ergonomischen Gründen empfohlen, die Grundfarbe Blau nicht auf dunklem Untergrund zu verwenden (schlechte Erkennbarkeit, Augenbelastung bei zu geringem Zeichenkontrast.)

Übermäßiger Schalldruck von Ohrhörern bzw. Kopfhörern kann einen Hörverlust bewirken.

Eine Einstellung des Equalizers auf Maximalwerte erhöht die Ausgangsspannung am Ohrhörer- bzw. Kopfhörerausgang und damit auch den Schalldruckpegel.

„Maschinenlärminformations-Verordnung 3. GPSGV:

Der höchste Schalldruckpegel beträgt 70 dB(A) oder weniger gemäss EN ISO 7779“

[Begrenzung des maximalen Schalldruckpegels am Ohr]

Bildschirmgeräte: Größte Ausgangsspannung 150 mV

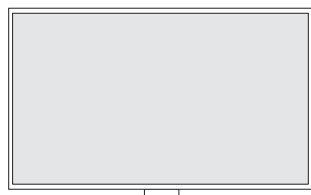

モニター

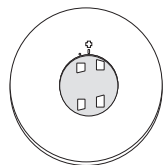

スタンドベース

VESA マウント
取り付け用ねじ (M4x12)FD-C39
デジタル信号ケーブル
(DVI-D - DVI-D)MD-C87
アナログ信号ケーブル
(D-Sub - D-Sub)MD-C93
EIZO USB ケーブル
(USB - USB)

ステレオミニジャックケーブル

電源コードおよび二芯アダプタ
- 出荷時は電源コードに二芯アダプタが
装着されています。

使用上の注意

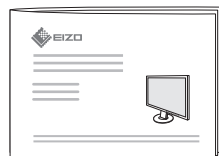

スタンド組立方法

お客様ご相談
窓口のご案内セットアップガイド / 保証書
(本書)
- 保証書は、本書の裏面にあります。

ユーザー登録や製品を便利に使うための情報をお届けしています。
ユーザー登録を実施していただくと、万が一ご登録の製品に重要な
お知らせが発生した場合に、ご登録の連絡先に情報をお送りいた
します。

<http://www.eizo.co.jp/39>

この製品は次の規格に適合しています。

• TCO Certified Displays (「EcoView Optimizer 2」オフ時のみ適合)

参照 <http://www.eizo.co.jp/i/tco/>

• VCCI

参照 取扱説明書



最新の取扱説明書は当社の Web サイトからダウン
ロードできます (本製品には付属していません。)

1

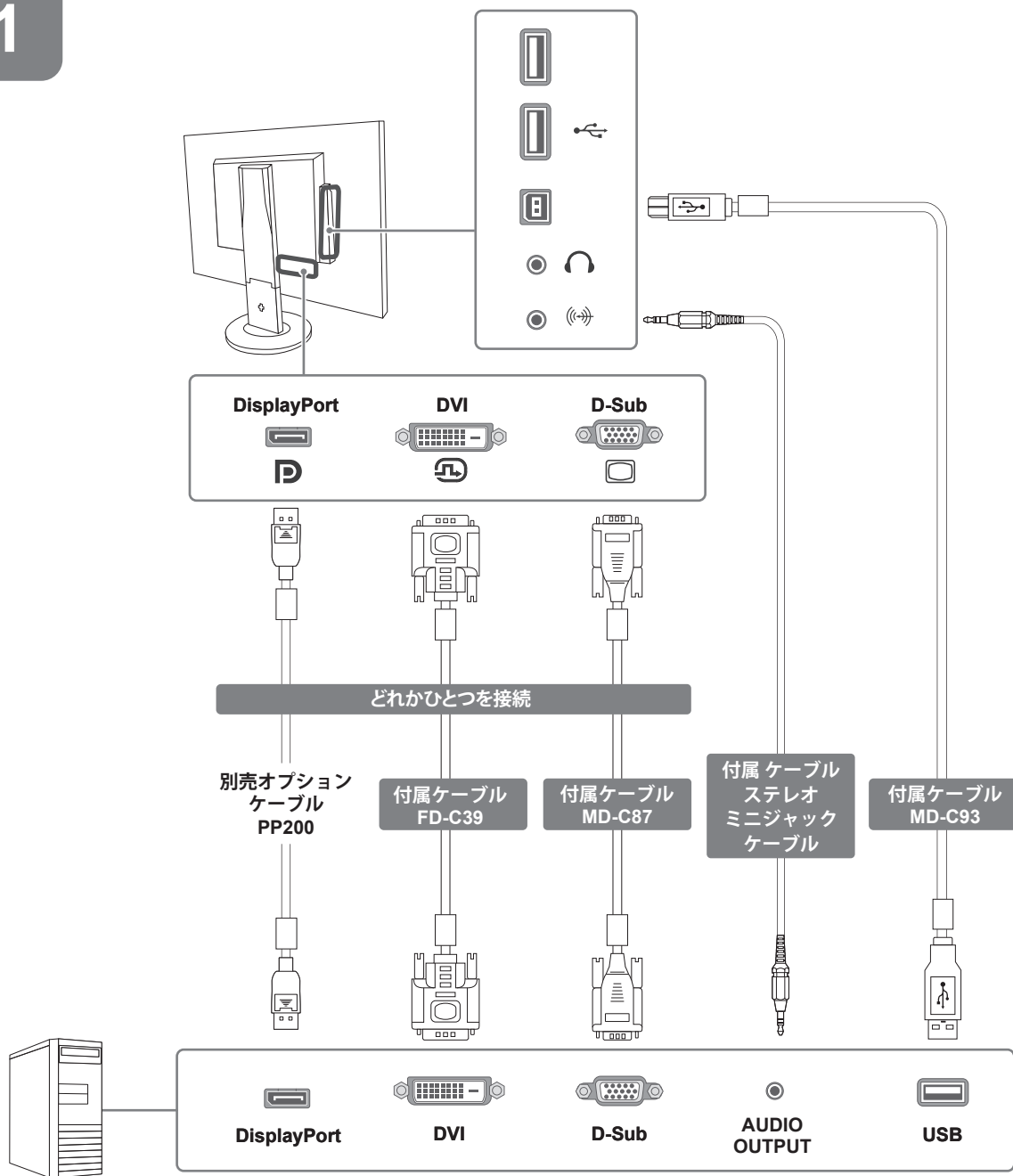

2

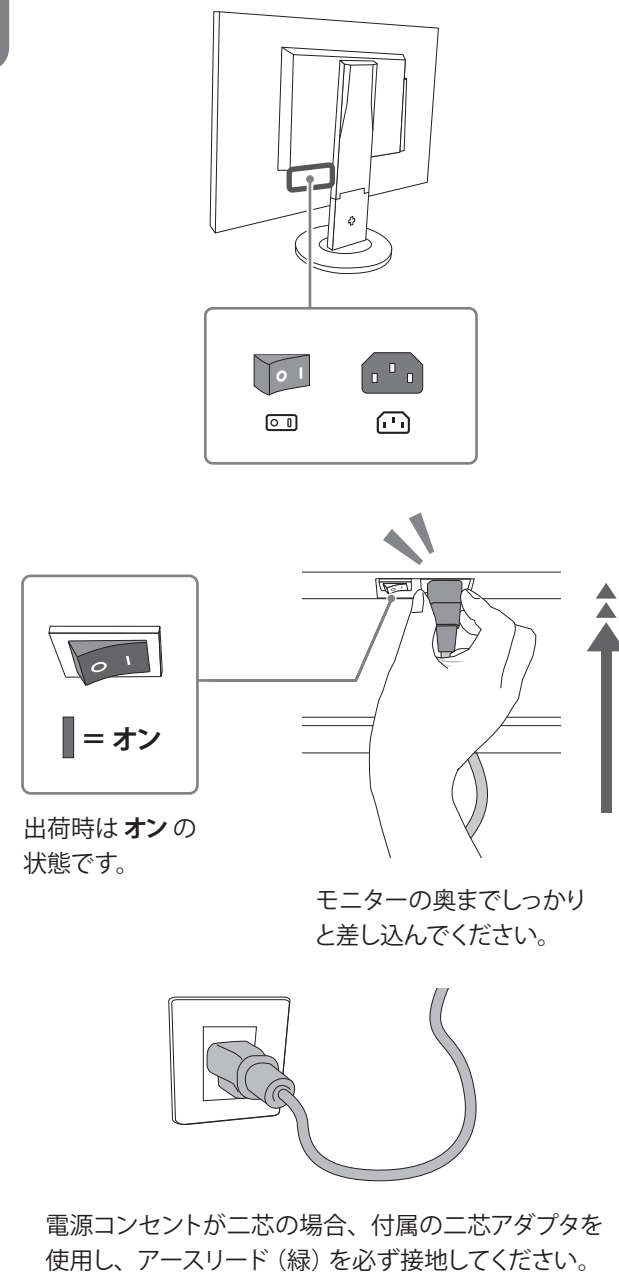

3

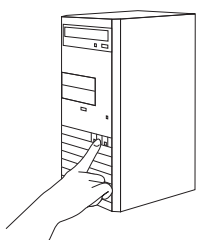
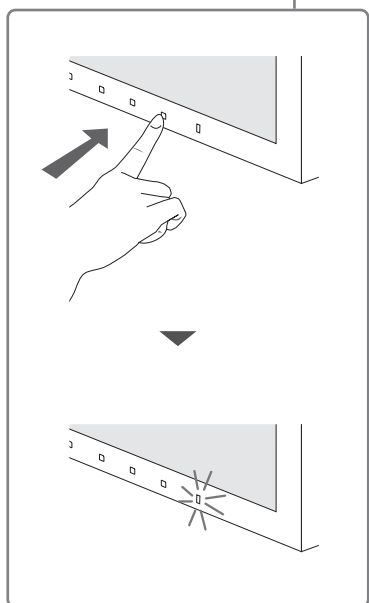
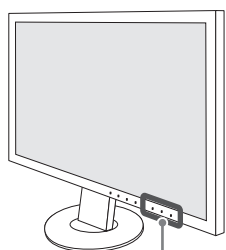

4

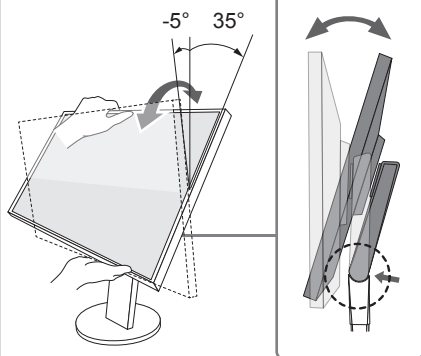
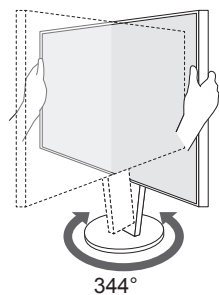
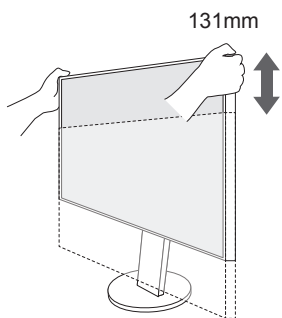

5

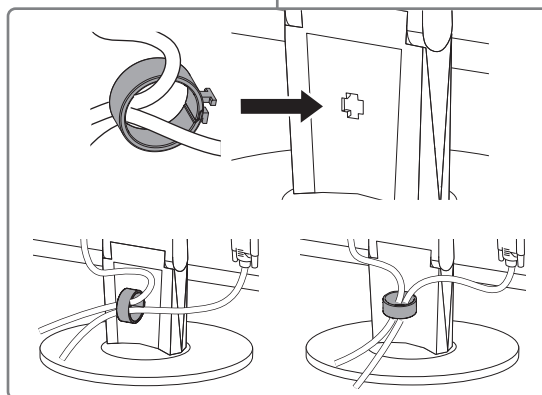
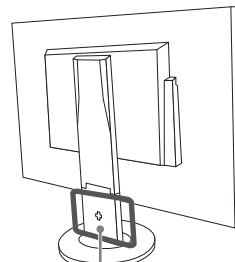

i

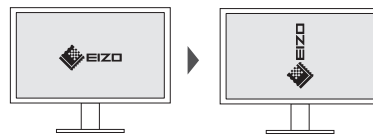

縦表示にする場合は、事前にコンピュータで画面の向きを変更します。詳細は、当社Webサイトを参照してください。
<http://www.eizo.co.jp/i/rotation/>

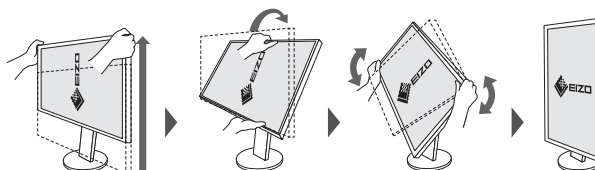

注意



6



取扱説明書



EV2430 取扱説明書



周囲の明るさを検知し、自動的に画面の明るさを調整する機能 (Auto EcoView) が出荷時は有効になっています。Auto EcoViewの機能をオフにするには、 を押し「Auto EcoView」を「オフ」にしてください。

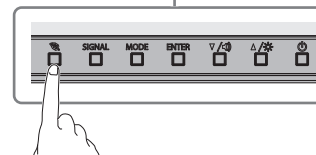
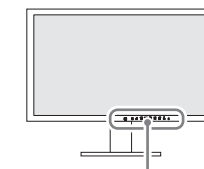

推奨解像度での使用をお勧めします。

1920 × 1200



画面が表示されないときは

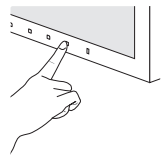

電源ボタンを押して電源を入れてください。

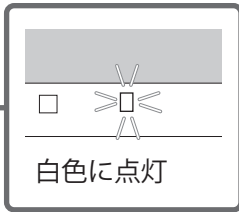

白色に点灯

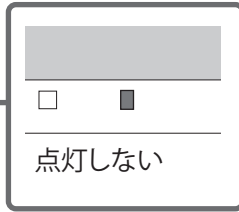

点灯しない

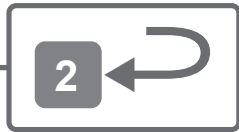
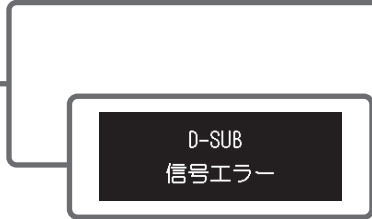

マウスやキーボードを操作して、コンピュータのスリープ状態を解除してください。

モニター前面のSIGNALを押し、接続している入力端子に切り替えてください。

ケーブルが正しく接続されているか確認してください。



モニター背面の主電源を入れ直してください。

コンピュータを再起動してみてください。

コンピュータおよびグラフィックスボードによっては、省電力モードから復帰しない場合があります。マウス、キーボードを操作しても画面が表示されない場合は、次の手順を実行してください。症状が改善される場合があります。

1. 電源ボタンを押して、モニターの電源を切ります。
 2. 電源ボタンを押しながら電源ボタンを押してモニターの電源を入れます。
 3. コンピュータを再起動します。
- 設定を元に戻す場合は、手順1~3を再度実行します。

モニター背面の主電源を入れ直してください。

コンピュータを再起動してみてください。

コンピュータのグラフィックスドライバが正常に動作していない可能性があります。コンピュータのメーカーまたは販売店にお問い合わせください。

参照 取扱説明書「第5章 こんなときは」

保証書 / 保証規定 (For Japanese Market Only.)

この保証書は、購入日が分かる書類（納品書やレシートなど）とともに保管し、保証を受ける際にご提示ください。

保証期間	お買い上げの日より5年間かつ製品使用時間が30,000時間以内		
製品名	FlexScan® EV2430		
製造番号 (S/N)	製造番号は、本体の背面部のラベル上に表示されている8桁の番号です。		
フリガナ			
お名前			様
お買い上げ年月日	年	月	日
ご住所 〒			
TEL	()		
販売店の住所、店名			

1. この製品の取扱説明書、本体添付ラベルなどの注意書に従った使用状態で保証期間内に故障した場合、無料で故障箇所の修理または交換をいたします。保証書を添えてお買い上げの販売店または EIZO メンテナンスセンターにお申しつけください。
2. 保証期間内でも次のような場合には、有償となります。
 - ・使用上の誤り、または不当な修理や改造による故障および損傷
 - ・お買い上げの後の輸送・移動・落下などによる故障および損傷
 - ・火災・地震・水害・落雷・その他の天災地変ならびに公害や異常電圧などの外部要因に起因する故障および損傷
 - ・強い振動や衝撃を受ける場所に搭載された場合に生じる故障および損傷
 - ・当社が想定する使用環境や使用状況を逸脱した場合
 - ・電池の液漏れによる故障及び損傷
 - ・液晶パネル、バックライトの経年劣化（輝度の変化、色の变化、輝度と色の均一性の変化、焼き付き、欠点の増加など）
 - ・センサー経年変化による性能劣化（測定値の変化など）
 - ・外装品（液晶パネルの表面を含む）の損傷、変色、劣化
 - ・付属品（ケーブル、取扱説明書、CD-ROM など）の故障、損傷、劣化、紛失
 - ・当社指定の消耗品（電池、リモコン、タッチペンなど）の故障、損傷、劣化、紛失
 - ・技術革新などにより製品に互換性がなくなった場合
3. 保証書は、保証書に明示した期間、条件のもとにおいて無償修理または交換をお約束するものです。保証期間経過後の修理または交換については、お買い上げの販売店または EIZO メンテナンスセンターにお問い合わせください。
4. 当社では、この製品の補修用性能部品（意匠部品を除く、製品の機能を維持するために必要な部品）を、製品の生産終了後、最低5年間保有しています。この期間が経過した後も、故障箇所によっては修理可能な場合があります。
5. 修理の際に当社の品質基準に達した再生部品を使用することがあります。
6. 修理状況や補修用性能部品の在庫切れなどにより修理できない場合は、修理に代えて同等性能製品への置き換えを提案させていただきます。
7. 当社は、この製品の使用または故障により生じた直接、間接（逸失利益などを含む）のいかなる損害について責任を負いません。また、本製品の記憶装置に記録された内容の消失などについても同様です。
8. 保証書は日本国内においてのみ有効です。This warranty is valid only in Japan.
9. 保証書は再発行いたしませんので紛失しないよう大切に保管してください。

00N0N087B1

SUG-EV2430-7

