

# DuraVision® FDX1521T

Touch Panel Color LCD Monitor

日本語

English

中文

한국어

## セットアップマニュアル

**重要:** ご使用前に必ずこのセットアップマニュアルおよび取扱説明書 (CD-ROM内) をよくお読みになり、正しくお使いください。このセットアップマニュアルは大切に保管してください。

## Setup Manual

**Important:** Please read this Setup Manual and the User's Manual stored (on the CD-ROM) carefully to familiarize yourself with safe and effective usage. Please retain this manual for future reference.

## 设定手册

**重要事项:** 请仔细阅读本设定手册和用户手册 (储存在光盘上), 以便掌握如何安全、有效地使用本产品。请保留本手册, 以备日后参考。

## 설치 설명서

**중요:** 보관된 본 설치 설명서 및 사용 설명서(CD-ROM)를 자세히 읽어서 안전하고 효과적인 사용 방법을 반드시 숙지하시기 바랍니다. 향후 참조를 위해 본 설명서를 보관하십시오.



## ● 対応解像度 / Compatible Resolutions / 兼容的分辨率 / 호환되는 해상도

この製品は次の解像度に対応しています。

The monitor supports the following resolutions.

本显示器支持下列分辨率。

모니터에서 지원하는 해상도는 다음과 같습니다.

### アナログ信号入力時 / Analog Input / 模拟输入 / 아날로그 입력

解像度 Resolution 分辨率 해상도	垂直走査周波数 Vertical Scan Frequency 垂直扫描频率 수직 스캔 주파수
640 × 400	~70 Hz
640 × 480	~75 Hz
720 × 400	70 Hz
800 × 600	~75 Hz
1024 × 768 <sup>*1</sup>	~75 Hz

### デジタル信号入力時 / Digital Input / 数字输入 / 디지털 입력

解像度 Resolution 分辨率 해상도	垂直走査周波数 Vertical Scan Frequency 垂直扫描频率 수직 스캔 주파수
640 × 480	60 Hz
720 × 400	70 Hz
800 × 600	60 Hz
1024 × 768 <sup>*1</sup>	60 Hz

VESA 規格に準拠したグラフィックスボードが必要です。

The graphics board should comply with the VESA standard.

显卡应符合 VESA 标准。

그래픽 보드는 VESA 표준을 준수합니다.

\*1 推奨解像度です。

\*1 Recommended resolution

\*1 推荐的分辨率



\*1 권장 해상도

# DuraVision® FDX1521T

## タッチパネル装着カラー液晶モニター



### 絵表示について

本書および本体では次の絵表示を使用しています。内容をよく理解してから本文をお読みください。

 <b>警告</b>	この表示を無視して誤った取扱いをすると、人が死亡または重傷を負う可能性がある内容を示しています。
 <b>注意</b>	この表示を無視して誤った取扱いをすると、人が傷害を負う可能性がある内容、および物的損害のみ発生する可能性がある内容を示しています。

	注意（警告を含む）を促すものです。例えば  は「感電注意」を示しています。
	禁止の行為を示すものです。例えば  は「分解禁止」を示しています。
	行為を強制したり指示するものです。例えば  は「アース線を接続すること」を示しています。

### セットアップマニュアルと取扱説明書の記載内容について

 <b>セットアップマニュアル</b> (本書)	コンピュータとの接続から使いはじめるまでの基本説明。
 <b>モニターの取扱説明書</b> ※1	モニターの画面調整や設定、仕様などについての応用説明。
 <b>タッチパネルドライバのインストールガイド</b> ※1	タッチパネルドライバのインストール方法や使用方法についての説明。

※1 CD-ROM内、PDFファイル（PDFファイルを見るには、Adobe Readerのインストールが必要です。）

1. 本書の著作権はEIZO株式会社に帰属します。本書の一部あるいは全部をEIZO株式会社からの事前の許諾を得ることなく転載することは固くお断りします。
2. 本書の内容について、将来予告なしに変更することがあります。
3. 本書の内容については、万全を期して作成しましたが、万一誤り、記載もれなどお気づきの点がありましたら、ご連絡ください。
4. 本機の使用を理由とする損害、逸失利益などの請求につきましては、上記にかかわらず、いかなる責任も負いかねますので、あらかじめご了承ください。
5. 乱丁本、落丁本の場合はお取り替えいたします。販売店までご連絡ください。

# ⚠ 使用上の注意

## 重要

- ・ご使用前には、「使用上の注意」および本体の「警告表示」をよく読み、必ずお守りください。

### 警告表示位置

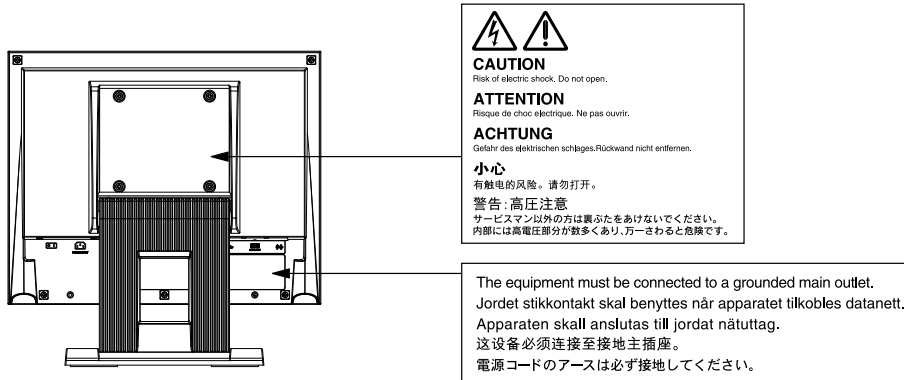

## ⚠ 警告

万一、異常現象（煙、異音、においなど）が発生した場合は、すぐに電源を切り、電源プラグを抜いて販売店またはEIZOサポートに連絡する  
そのまま使用すると火災や感電、故障の原因となります。



### 裏ぶたを開けない、製品を改造しない

この製品の内部には、高電圧や高温になる部分があり、感電、やけどの原因となります。また、改造は火災、感電の原因となります。



### 修理は販売店またはEIZOサポートに依頼する

お客様による修理は火災や感電、故障の原因となりますので、絶対におやめください。



### 異物を入れない、液体を置かない

この製品の内部に金属、燃えやすい物や液体が入ると、火災や感電、故障の原因となります。万一、この製品の内部に液体をこぼしたり、異物を落とした場合には、すぐに電源プラグを抜き、販売店またはEIZOサポートにご連絡ください。



### 丈夫で安定した場所に置く

不安定な場所に置くと、落下することがあり、けがの原因となります。万一、落とした場合は電源プラグを抜いて、販売店またはEIZOサポートにご連絡ください。そのまま使用すると火災、感電の原因となります。



### 次のような場所で使用しない

火災や感電、故障の原因となります。

- ・屋外。車両・船舶などのような強い振動や衝撃を受ける場所への搭載。
- ・湿気やほこりの多い場所。
- ・水滴のかかる場所。浴室、水場など。
- ・油煙や湯気が直接当たる場所や熱器具、加湿器の近く。
- ・直射日光が直接製品に当たる場所。
- ・可燃性ガスのある環境。



## ⚠ 警告

**プラスチック袋は子供の手の届かない場所に保管する**  
包装用のプラスチック袋をかぶったりすると窒息の原因となります。



**付属の電源コードを100VAC電源に接続して使用する**  
付属の電源コードは日本国内100VAC専用品です。  
誤った接続をすると火災や感電の原因となります。



**電源コードを抜くときは、プラグ部分を持つ**  
コード部分を引っ張るとコードが傷つき、火災、感電の原因となります。

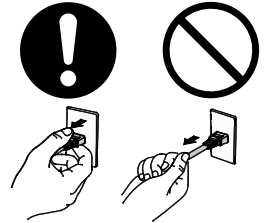

**電源コンセントが二芯の場合、付属の二芯アダプタを使用し、安全（感電防止）および電磁界放射低減のため、アースリード（緑）を必ず接地する**  
なお、アースリードは電源プラグをつなぐ前に接続し、電源プラグを抜いてから外してください。順序を守らないと感電の原因となります。  
二芯アダプタのアースリード、および三芯プラグのアースが、コンセントの他の電極に接触しないようにしてください。

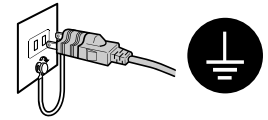

**次のような誤った電源接続をしない**  
誤った接続は火災、感電、故障の原因となります。  
・取扱説明書で指定された電源電圧以外への接続。  
・タコ足配線。

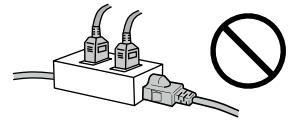

**電源コードを傷つけない**  
電源コードに重いものをのせる、引っ張る、束ねて結ぶなどをしないでください。電源コードが破損（芯線の露出、断線など）し、火災や感電の原因となります。



**雷が鳴り出したら、電源プラグやコードには触れない**  
感電の原因となります。



**アーム（または他のスタンド）を使用する場合は、それらの取扱説明書の指示に従い、確実に設置する**  
確実に設置されていないと、外れたり、倒れたりしてけがや故障の原因となります。万一、落とした場合は電源プラグを抜いて、販売店またはEIZOサポートにご連絡ください。そのまま使用すると火災、感電の原因となります。また、取り外したスタンドを再度取り付ける場合には必ず元のねじを使用し、確実に固定してください。



**液晶パネルが破損した場合、破損部分に直接素手で触れない**  
もし触れてしまった場合には、手をよく洗ってください。  
万一、漏れ出た液晶が、誤って口や目に入った場合には、すぐに口や目をよく洗い、医師の診断を受けてください。そのまま放置した場合、中毒を起こす恐れがあります。



## 注意

### 運搬のときは、接続コードやオプション品を外す

コードを引っ掛けたり、移動中にオプション品が外れたりして、けがの原因となります。



### この製品を移動するときは、右図のように画面の下部をしっかりと持つ

落としたりするとけがや故障の原因となります。



### 通風孔をふさがない

- 通風孔の上や周囲にものを置かない。
- 風通しの悪い、狭いところに置かない。
- 横倒しや逆さにして使わない。

通風孔をふさぐと、内部が高温になり、火災や感電、故障の原因となります。



### 濡れた手で電源プラグや電源アダプタに触れない

感電の原因となります。



### 電源プラグの周囲にものを置かない

火災や感電防止のため、異常が起きたときすぐ電源プラグを抜けるようにしておいてください。



### 電源プラグ周辺は定期的に掃除する

ほこり、水、油などが付着すると火災の原因となります。



### クリーニングの際は電源プラグを抜く

プラグを差したままでおこなうと、感電の原因となります。



長時間使用しない場合には、安全および省エネルギーのため、本体の電源を切った後、電源コンセントから電源プラグも抜く



## 梱包品の確認

次のものがすべて入っているか確認してください。万一、不足しているものや破損しているものがある場合は、販売店またはEIZOサポートにご連絡ください。

### 参考

・ 梱包箱や梱包材は、この製品の移動や輸送用に保管していただくことをお勧めします。

- ・ モニター本体
- ・ 電源コード（二芯アダプタ）

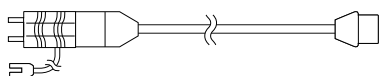

- ・ アナログ信号ケーブル：MD-C87

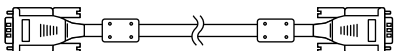

- ・ USBケーブル：MD-C93

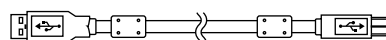

- ・ ステレオミニジャックケーブル

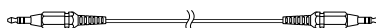

- ・ EIZO LCDユーティリティディスク（CD-ROM）
- ・ セットアップマニュアル（保証書付き（本書））
- ・ お客様ご相談窓口のご案内

## 各部の名称と機能

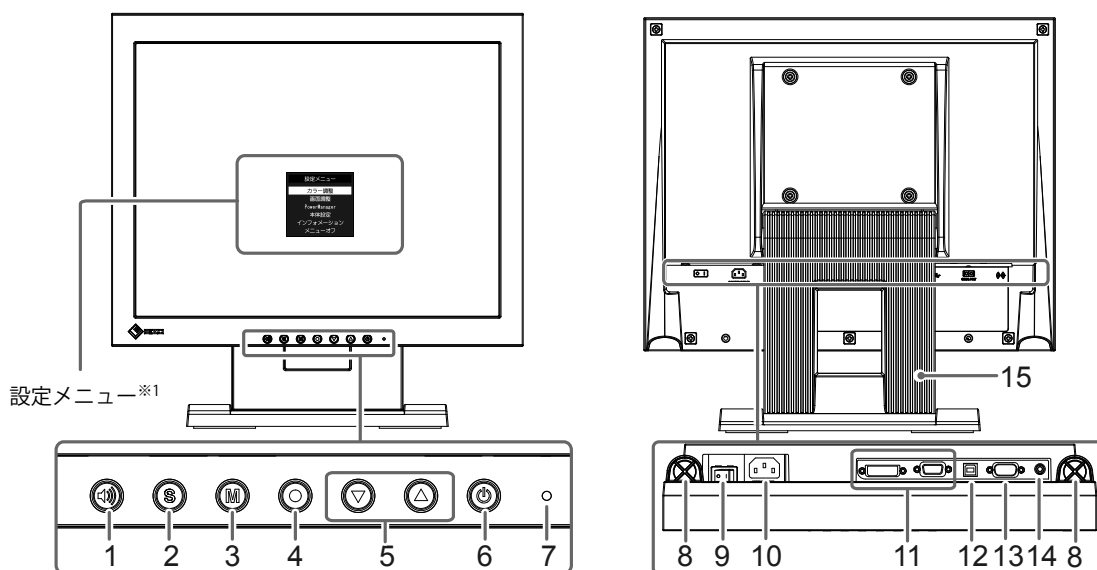

1. ④ ボタン	音量の調整画面を表示します。（▼▲を押して調整してください。）
2. ⑤ ボタン	表示する入力信号を切り替えます。
3. ⑥ ボタン	カラーモードを切り替えます。
4. ⑦ ボタン	設定メニューを表示し、各メニューの調整項目を決定したり、調整結果を保存します。
5. ▼▲ ボタン	<ul style="list-style-type: none"> <li>・ 設定メニューの選択や、機能の調整または設定をします。</li> <li>・ 明るさ（ブライトネス）調整画面を表示します。</li> </ul>
6. ⑧ ボタン	電源のオン/オフを切り替えます。
7. 電源ランプ	モニターの動作状態を表します。 青：画面表示 橙：省電力モード 消灯：電源オフ
8. スピーカー	音声を再生します。
9. 主電源スイッチ	主電源のオン/オフを切り替えます。
10. 電源コネクタ	電源コードを接続します。
11. 信号入力コネクタ	左：DVI-Dコネクタ/右：D-Sub15ピン（ミニ）コネクタ
12. USBアップストリームポート※2	コンピュータとモニターをUSBケーブルで接続します。
13. RS-232Cポート※2	コンピュータとモニターをRS-232Cケーブルで接続します。
14. ステレオミニジャック	ステレオミニジャックケーブルを接続します。
15. スタンド	角度が調整できます。

※1 使用方法は取扱説明書（CD-ROM内）を参照してください。

※2 同時に使用することはできません。両方にケーブルを接続すると、USB接続が優先されます。

# 接続する

## 注意点

- ・コンピュータ、周辺機器の電源は切った状態で接続してください。
- ・今まで使用していたモニターをこの製品に置き換える場合、コンピュータと接続する前に対応解像度表を参照して、コンピュータの設定を、必ずこの製品で表示できる解像度、垂直走査周波数に変更しておいてください。

## 参考

- ・この製品に複数のコンピュータをつなぐ場合は、モニターの取扱説明書（CD-ROM内）を参照して接続してください。

## 1. 信号ケーブルを信号入力コネクタとコンピュータに接続します。

コンピュータのコネクタの形状を確認して、ケーブルを接続してください。

信号ケーブル接続後、各コネクタの固定ねじを最後までしっかりと回して、確実に固定してください。

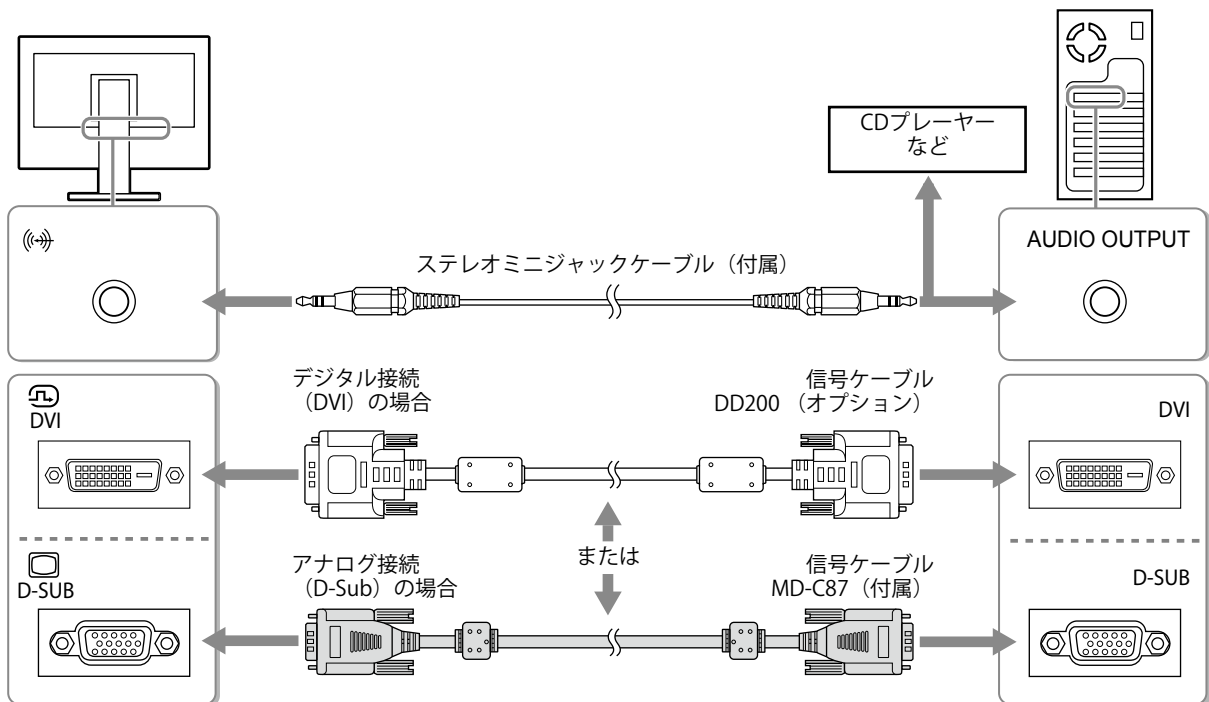

## 2. 付属の電源コードをモニターの電源コネクタと電源コンセントに接続します。

# 角度を調整する

モニターの左右を両手で持ち、上下の角度を作業に適した状態になるように調整します。

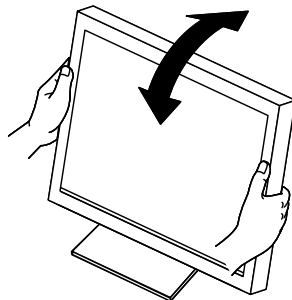

## 注意点

- ・ケーブル類が正しく接続されているかご確認ください。



# 画面を表示する

## 1. ④を押して、モニターの電源を入れます。

モニターの電源ランプが青色に点灯します。

## 2. コンピュータの電源を入れます。

画面が表示されます。

電源を入れても画面が表示されない場合には、「画面が表示されない場合には」(P.9)を参照してください。

---

### 注意点

- 使用後は、電源を切ってください。
  - 完全な省電力のためにはモニターの電源を切ることをお勧めします。主電源を切るか、電源プラグを抜くことで、確実にモニター本体への電源供給は停止します。
-

# タッチパネルドライバをインストールする

## 注意点

- ・タッチパネルドライバをインストールする場合、ユーザーアカウントに「コンピュータの管理者」権限が必要となります。
- ・ドライバのアップデートなどのため、タッチパネルドライバを再インストールする場合は、ドライバをアンインストールし、コンピュータを再起動してからインストールしてください。

1. 他のタッチパネルドライバをインストールしている場合は、アンインストールします。
2. USBケーブルまたはRS-232Cケーブルを使って、コンピュータとモニターを接続します。

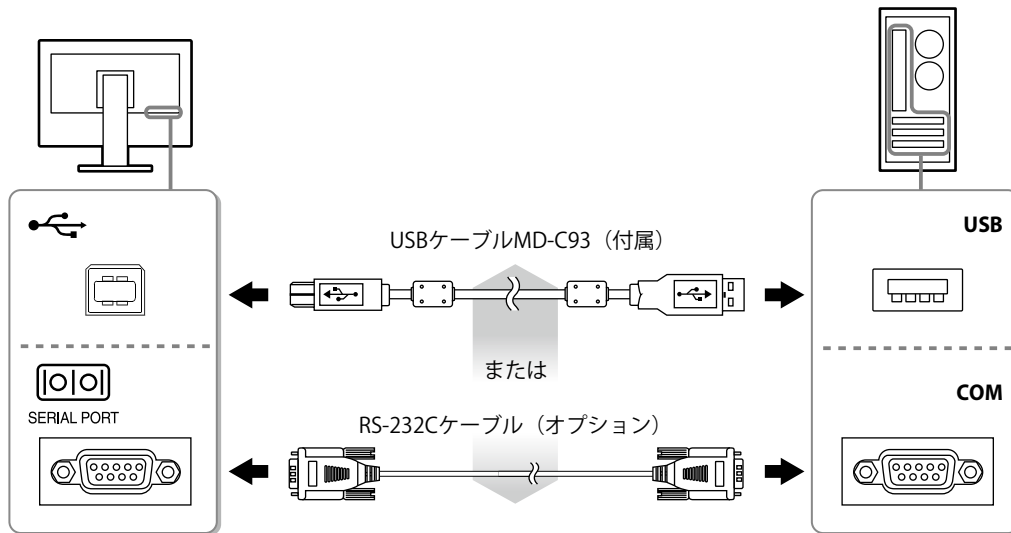

3. CD-ROMの指示に従って、タッチパネルドライバをインストールします。  
詳細は、タッチパネルドライバのインストールガイド（CD-ROM内）を参照してください。

# キャリブレーションをする

タッチパネルドライバのインストールガイド（CD-ROM内）に従って、キャリブレーションをおこないます。

## 参考

- ・設置場所を変更した場合は、キャリブレーションを実行してください

# こんなときは

## ● 画面が表示されない場合には

症状に対する処置をおこなっても解消されない場合は、販売店またはEIZOサポートにご相談ください。

症状	原因と対処方法
<b>1. 画面が表示されない</b> <ul style="list-style-type: none"> <li>電源ランプが点灯しない</li> </ul>	<ul style="list-style-type: none"> <li>電源コードは正しく接続されていますか。</li> <li>主電源を入れてください。</li> <li>Ⓞを押してください。</li> <li>主電源を切り、数分後にもう一度電源を入れてみてください。</li> </ul>
<ul style="list-style-type: none"> <li>電源ランプが点灯：青色</li> </ul>	<ul style="list-style-type: none"> <li>設定メニューの「ブライトネス」、「ゲイン」の各調整値を上げてみてください。</li> </ul>
<ul style="list-style-type: none"> <li>電源ランプが点灯：橙色</li> </ul>	<ul style="list-style-type: none"> <li>Ⓞで入力信号を切り替えてみてください。</li> <li>マウス、キーボードを操作してみてください。</li> <li>コンピュータの電源は入っていますか。</li> <li>ご使用のコンピュータおよびグラフィックスボードによっては、入力信号が検出されず、省電力モードから復帰しない場合があります。マウス、キーボードを操作しても画面が表示されない場合は、モニターの電源ボタンで電源を切って、再度電源を入れてください。画面が表示されたら、次の手順を実行してください。症状が改善される場合があります。</li> </ul> <ol style="list-style-type: none"> <li>Ⓞを押して、モニターの電源を切ります。</li> <li>Ⓜを押しながらⓄを押してモニターの電源を入れます。</li> </ol> <p>設定メニューの「インフォメーション」のメニュータイトルに「x」が表示されます。</p> <ol style="list-style-type: none"> <li>コンピュータを再起動します。</li> </ol> <p>設定を元に戻す場合は、手順1～3を再度実行します。</p>
<b>2. 次のようなメッセージが表示される</b>	<p>この表示はモニターが正常に機能していても、信号が正しく入力されないときに表示されます。</p>
<ul style="list-style-type: none"> <li>入力されている信号が周波数仕様範囲外であることを示す表示です。</li> </ul> <p>例：</p> 	<ul style="list-style-type: none"> <li>コンピュータの設定が、この製品で表示できる解像度、垂直走査周波数になっていますか（「表示解像度について」参照）。</li> <li>コンピュータを再起動してみてください。</li> <li>グラフィックスボードのユーティリティなどで、適切な設定に変更してください。詳細はグラフィックスボードの取扱説明書を参照してください。</li> </ul>

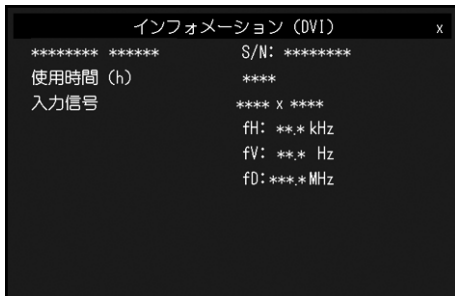

### 参考

- 表示された画面に関する症状やタッチパネルに関する症状については、モニターの取扱説明書（CD-ROM内）を参照してください。

# アフターサービス

この製品のサポートに関してご不明な場合は、EIZOサポートネットワーク株式会社（EIZOサポート）にお問い合わせください。EIZOサポート一覧は別紙の「お客様ご相談窓口のご案内」に記載してあります。

## 修理を依頼されるとき

- ・ 保証期間中の場合  
保証書の規定に従い、EIZOサポートにて修理または交換をさせていただきます。お買い求めの販売店、またはEIZOサポートにご連絡ください。
- ・ 保証期間を過ぎている場合  
お買い求めの販売店、またはEIZOサポートにご相談ください。修理範囲（サービス内容）、修理費用の目安、修理期間、修理手続きなどを説明いたします。

## 修理を依頼される場合にお知らせいただきたい内容

- ・ お名前、ご連絡先の住所、電話番号/FAX番号
- ・ お買い上げ年月日、販売店名
- ・ 製品名、製造番号  
（製造番号は、本体の背面部のラベル上および保証書に表示されている8桁の番号です。  
例）S/N 12345678）
- ・ 使用環境（コンピュータ/グラフィックスボード/OS、システムのバージョン/表示解像度など）
- ・ 故障または異常の内容（できるだけ詳細に）

## 修理について

- ・ 修理の際に当社の品質基準に達した再生部品を使用することがありますのであらかじめご了承ください。

## 製品回収・リサイクルシステムについて

パソコン及びパソコン用モニターは「資源有効利用促進法」の指定再資源化製品に指定されており、メーカーは自主回収及び再資源化に取り組むことが求められています。

当社製品は、一般社団法人「パソコン3R推進協会」が回収させていただきます。

回収を希望されるお客様は当社のWebサイトよりお申し込みください。

(<http://www.eizo.co.jp>)

※ この製品は業務用途を意図した製品ですので、ご使用後廃棄される場合は有償となります。

## ユーザー登録のお願い

お買い上げいただきましたお客様へより充実したサポートをお届けするため、次のアドレスにアクセスし、ユーザー登録をお願いいたします。



<http://www.eizo.co.jp/registration/>







# DuraVision® FDX1521T

## Touch Panel Color LCD Monitor



### SAFETY SYMBOLS

This manual and this product use the safety symbols below. They denote critical information. Please read them carefully.

 <b>WARNING</b>	Failure to abide by the information in a WARNING may result in serious injury and can be life threatening.
 <b>CAUTION</b>	Failure to abide by the information in a CAUTION may result in moderate injury and/or property or product damage.

	Indicates a warning or caution. For example,  indicates an “electrical shock” hazard.
	Indicates a prohibited action. For example, the symbol  means “Do not disassemble”.
	Indicates a mandatory. For example, the symbol  means “Ground the unit”.

### About Setup Manual and User’s Manual

 <b>Setup Manual</b> (this manual)	Describes basic information ranging from connection of the monitor to a PC to using the monitor.	
	<b>User’s Manual of this monitor</b> *1	Describes the application information of the monitor such as screen adjustments, settings, and specifications.
	<b>Installation Guide of Touch Panel Driver</b> *1	Describes the installation and use of the touch panel driver.

\*1 PDF file on the CD-ROM (Installation of Adobe Reader is required.)

---

No part of this manual may be reproduced, stored in a retrieval system, or transmitted, in any form or by any means, electronic, mechanical, or otherwise, without the prior written permission of EIZO Corporation. EIZO Corporation is under no obligation to hold any submitted material or information confidential unless prior arrangements are made pursuant to EIZO Corporation’s receipt of said information. Although every effort has been made to ensure that this manual provides up-to-date information, please note that EIZO monitor specifications are subject to change without notice.

---

# PRECAUTIONS

## IMPORTANT

- To ensure personal safety and proper maintenance, please read carefully this section and the caution statements on the monitor.

### Location of the Caution Statements

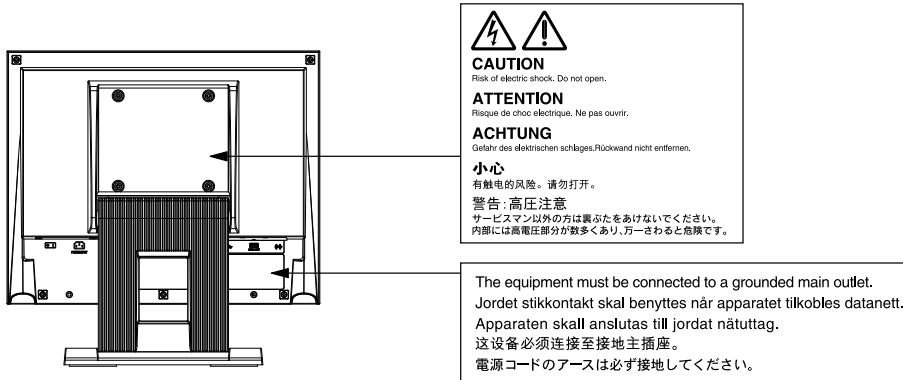

## WARNING

If the unit begins to emit smoke, smells like something is burning, or makes strange noises, disconnect all power connections immediately and contact your local EIZO representative for advice.

Attempting to use a malfunctioning unit may result in fire, electric shock, or equipment damage.

### Do not open the cabinet or modify the unit.

Opening the cabinet or modifying the unit may result in fire, electric shock, or burn.



### Refer all servicing to qualified service personnel.

Do not attempt to service this product yourself as opening or removing covers may result in fire, electric shock, or equipment damage.

### Keep small objects or liquids away from the unit.

Small objects accidentally falling through the ventilation slots into the cabinet or spillage into the cabinet may result in fire, electric shock, or equipment damage. If an object or liquid falls/spills into the cabinet, unplug the unit immediately. Have the unit checked by a qualified service engineer before using it again.



### Place the unit on a sturdy and stable place.

A unit placed on an inadequate surface may fall and result in injury or equipment damage. If the unit falls, disconnect the power immediately and ask your local EIZO representative for advice. Do not continue using a damaged unit. Using a damaged unit may result in fire or electric shock.

## **WARNING**

### **Use the unit in an appropriate location.**

Otherwise, fire, electric shock, or equipment damage may result.

- Do not place outdoors.
- Do not place in any form of transportation (ships, aircraft, trains, automobiles, etc.).
- Do not place in dusty or humid environments.
- Do not place in locations where water may be splashed on the screen (bathrooms, kitchens, etc.)
- Do not place in locations where steam comes in direct contact with the screen.
- Do not place near heat generating devices or humidifiers.
- Do not place in locations where the product is subject to direct sunlight.
- Do not place in environments with inflammable gas.



### **To avoid danger of suffocation, keep plastic packing bags away from babies and children.**

### **Make sure the power cord meets the following requirements.**

Please provide separately a power cord which meets the requirements. (For more information, please contact your local EIZO representative.)

- The power cord is compatible with the standards of the country and region in which this product is to be used.

For Europe : The power cord set has rated value of at least AC250V/ 10A and has cord type H05VV-F, GTCE-3, 0.75mm<sup>2</sup>.

For USA : The power cord set has rated value of at least 125V/ 10A and has cord type SVT, 3/18AWG (0.75mm<sup>2</sup>).

For China : The power cord set has rated value of at least AC 250V~ 10A and has cord type “配 60227 IEC53 3×1 平方毫米”

### **To disconnect the power cord, grasp the plug firmly and pull.**

Tugging on the cord may damage and result in fire or electric shock.

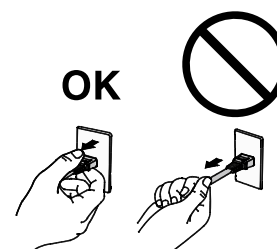

### **The equipment must be connected to a grounded main outlet.**

Failure to do so may result in fire or electric shock.



### **Use the correct voltage.**

- The unit is designed for use with a specific voltage only. Connection to another voltage than specified in this User's Manual may cause fire, electric shock, or equipment damage.
- Do not overload your power circuit, as this may result in fire or electric shock.

### **Handle the power cord with care.**

- Do not place the cord underneath the unit or other heavy objects.
- Do not pull on or tie the cord.

If the power cord becomes damaged, stop using it. Using a damaged cord may result in fire or electric shock.



### **Never touch the plug and power cord if it begins to thunder.**

Touching them may result in electric shock.



---

**When attaching an arm stand, please refer to the user's manual of the arm stand and install the unit securely.**

Otherwise, the unit may become detached, resulting in injury and/or equipment damage. If the unit falls, please ask your local EIZO representative for advice. Do not continue using a damaged unit. Using a damaged unit may result in fire or electric shock. When reattaching the tilt stand, please use the same screws and tighten them securely.

---

**Do not touch a damaged LCD panel directly with bare hands.**

Liquid crystal is poisonous. If any part of your skin comes in direct contact with the panel, wash thoroughly. If liquid crystal enters your eyes or mouth, immediately flush with large amounts of water and seek medical attention.



---

** CAUTION**

**Handle with care when carrying the unit.**

Disconnect the power cord and cables when moving the unit. Moving the unit with the power cord or cables attached is dangerous and may result in injury.

---

**When carrying the unit, grasp and hold it firmly by the bottom as shown in the illustration on the right.**

Dropping the unit may result in injury or equipment damage.



**OK**

---

**Do not block the ventilation slots on the cabinet.**

- Do not place any objects on the ventilation slots.
- Do not install the unit in a place with poor ventilation or inadequate space.
- Do not use the unit laid down or upside down.

Blocking the ventilation slots prevents proper airflow and may result in fire, electric shock, or equipment damage.



---

**Do not touch the plug with wet hands.**

Doing so may result in electrical shock.

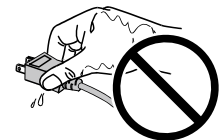

---

**Use an easily accessible power outlet.**

This is to facilitate disconnecting the power in case of a problem.

---

**Periodically clean the area around the plug.**

Dust, water, or oil on the plug may result in fire.

---

**Unplug the unit before cleaning it.**

Cleaning the unit while it is plugged into a power outlet may result in electric shock.

---

**If you plan to leave the unit unused for an extended period of time, disconnect the power cord from the wall socket after turning off the power for safety and power conservation.**

---



## Package Contents

Check that all the following items are included in the packaging box. If any items are missing or damaged, contact your local EIZO representative.

### Note

- Please keep the packaging box and materials for future movement or transport of the monitor.
  - Monitor
  - Analog signal cable : MD-C87
  - USB Cable : MD-C93

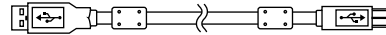
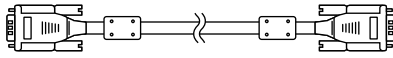

- Stereo mini jack cable

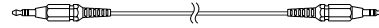

- EIZO LCD Utility Disk (CD-ROM)
- Setup Manual (this manual)

### Attention

- Please provide separately a power cord which meets the usage requirements.  
For more information, please contact your local EIZO representative.

## Controls and Functions

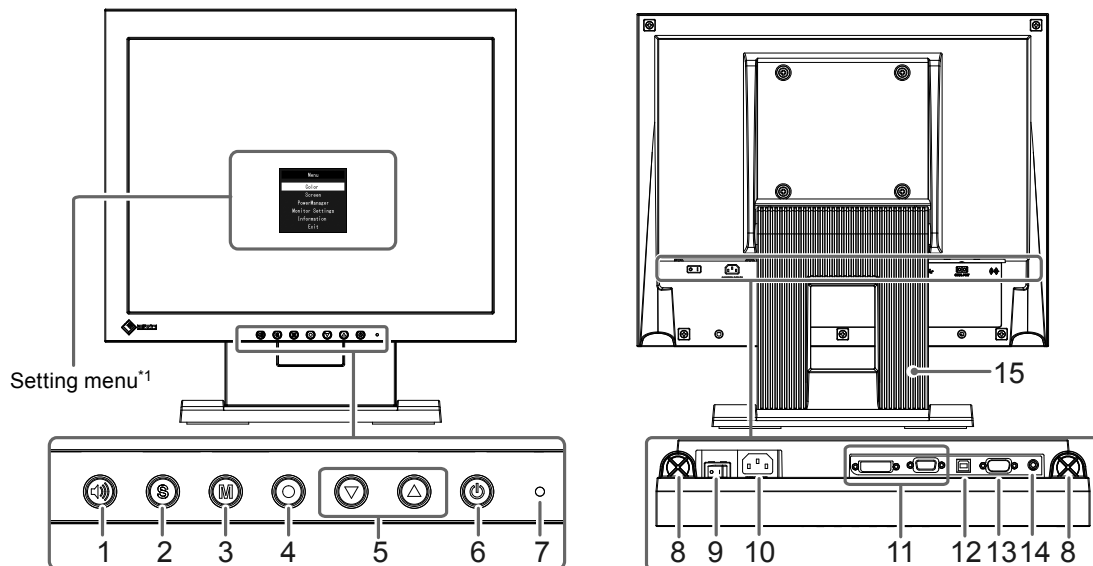

1.  button	Displays the volume adjustment menu. (Press or  to  adjust volume.)
2.  button	Switches input signals for display.
3.  button	Changes Color Mode.
4.  button	Displays the Setting menu, determines an item on the menu screen, and saves adjusted values.
5.   button	<ul style="list-style-type: none"> <li>• Provides the menu selection as well as the adjustment and setting of a function.</li> <li>• Displays the Brightness menu.</li> </ul>
6.  button	Turns the power on or off.
7. Power indicator	Indicates the monitor's operation status. Blue: Operating Orange: Power saving mode OFF: Power off
8. Speaker	Outputs audio source.
9. Main power switch	Turns the main power on or off.
10. Power connector	Connects the power cord.
11. Input signal connector	Left: DVI-D connector / Right: D-Sub mini 15-pin connector
12. USB upstream port <sup>*2</sup>	Connects the PC to the monitor with a USB cable.
13. RS-232C port <sup>*2</sup>	Connects the PC to the monitor with an RS-232C cable.
14. Stereo mini jack	Connects the stereo mini jack cable.
15. Stand	Used to adjust the angle of the monitor screen.

\*1 For instructions for use, refer to the User's Manual on the CD-ROM.

\*2 These ports cannot be used at the same time. When cables are connected to both ports, the USB port is prioritized.

# Connecting Cables

## Attention

- Check that the monitor and the PC are powered off.
- When replacing the current monitor with this monitor, be sure to change the PC settings for resolution and vertical scan frequency to those that are available for this monitor. Refer to the compatible resolution table before connecting the PC.

## Note

- When connecting multiple PCs to the monitor, refer to the User's Manual on the CD-ROM.

## 1. Connect the signal cables to the input signal connectors and PC.

Check the shape of the connectors, and connect the cables.

After connecting the signal cable, tighten the screws of the connectors to secure the coupling.

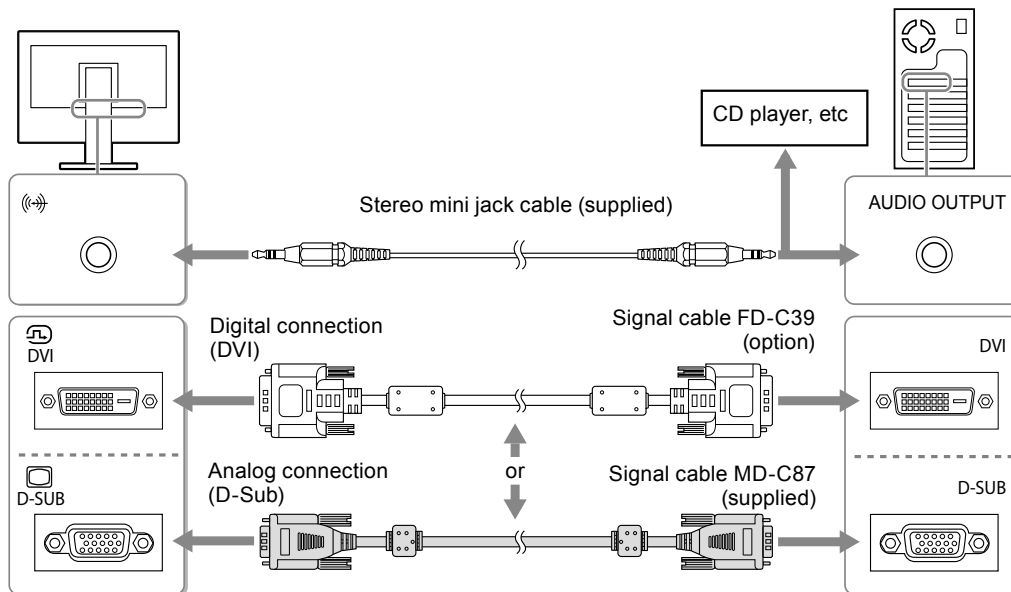

## 2. Plug the power cord into a power outlet and the power connector on the monitor.

# Adjusting the Screen Angle

Hold left and right edge of the monitor with both hands, tilt the screen to the best condition for working.

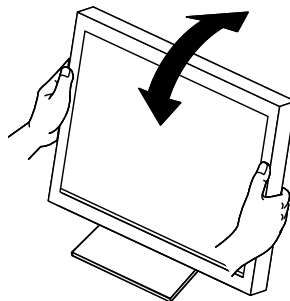

## Attention

- Be sure that the cables are correctly connected.

# Displaying the Screen

## 1. Press to turn on the monitor.

The monitor's power indicator lights up blue.

## 2. Turn on the PC.

The screen image appears.

If an image does not appear, refer to “No picture” (page 9) for additional advice.

---

**Attention**

- Turn off the monitor and PC after using them.
  - For the maximum power saving, it is recommended that the Power button be turned off. Turning off the main power switch or unplugging the power plug completely shuts off power supply to the monitor.
-

# Installing the Touch Panel Driver

## Attention

- The user account to be used for installing the touch panel driver must have the “Administrators” privilege.
- When reinstalling the touch panel driver to update the driver, etc., restart the PC after uninstalling the driver and then install it.

**1. Uninstall the other touch panel driver, if it is installed.**

**2. Use the USB cable or RS-232C cable to connect the monitor and the PC.**

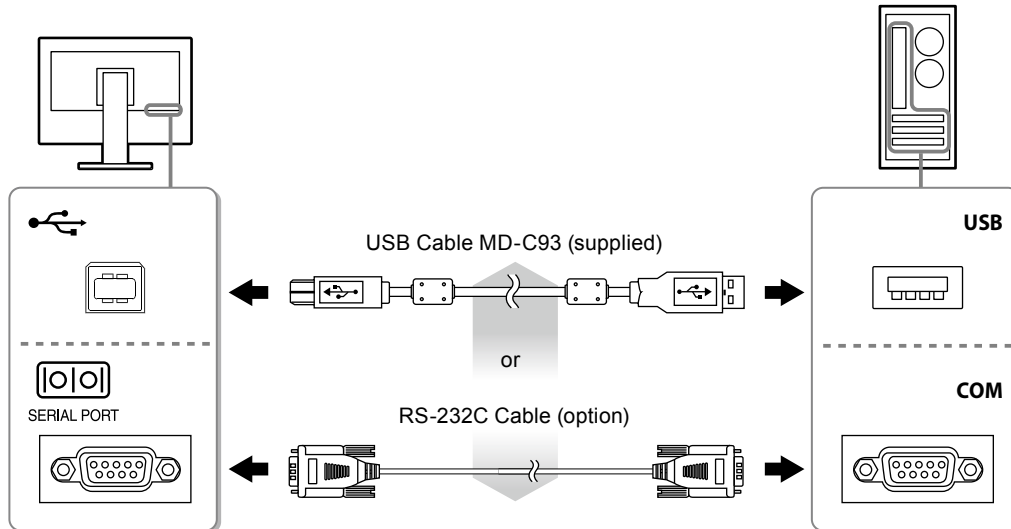

**3. Install the touch panel driver according to the instructions included in the CD-ROM.**

For details, refer to the Installation Guide for Touch Panel Driver on the CD-ROM.

# Calibrating the Monitor

Calibrate the monitor according to the Touch Panel Driver Installation Guide (on the CD-ROM).





## Note

- If its installation location has changed, please perform calibration.

# Troubleshooting

## ● No picture

If a problem still remains after applying the suggested remedies, contact your local EIZO representative.

Problem	Possible cause and remedy
<p><b>1. No picture</b></p> <ul style="list-style-type: none"> <li>Power indicator does not light.</li> </ul> <hr/> <ul style="list-style-type: none"> <li>Power indicator is lighting blue.</li> <li>Power indicator is lighting orange.</li> </ul>	<ul style="list-style-type: none"> <li>Check whether the power cord is connected properly.</li> <li>Turn the main power switch on.</li> <li>Press .</li> <li>Turn off the main power, and then turn it on again a few minutes later.</li> </ul> <hr/> <ul style="list-style-type: none"> <li>Increase "Brightness" and/or "Gain" in the Setting menu.</li> </ul> <hr/> <ul style="list-style-type: none"> <li>Switch the input signal with .</li> <li>Move the mouse or press any key on the keyboard.</li> <li>Check whether the PC is turned on.</li> <li>Depending on the PC and graphics board, the input signal is not detected and the monitor does not recover from the power saving mode. If the screen is not displayed even after moving the mouse or pressing any key on the keyboard, turn the monitor off and on using its power button. When the screen is displayed, execute the following procedure. The problem may be improved.</li> </ul> <ol style="list-style-type: none"> <li>Press  to turn off the monitor.</li> <li>Hold down  while pressing  to turn on the monitor.</li> </ol> <p>"x" is displayed on the menu title of "Information" of the Setting menu.</p> <ol style="list-style-type: none"> <li>Reboot the PC.</li> </ol> <p>To return to the previous setting, perform steps 1 to 3 again.</p> <div data-bbox="890 1205 1318 1482" data-label="Image"> <pre> Information (DVI) x ***** S/N: 00000001 Usage Time (h) 0 Input Signal *****                 fH: **. *kHz                 fV: **. * Hz                 fD:***. *MHz                     </pre> </div>
<p><b>2. The message below appears.</b></p> <ul style="list-style-type: none"> <li>The message shows that the input signal is out of the specified frequency range. Example:</li> </ul> <div data-bbox="304 1671 700 1816" data-label="Image"> </div>	<p>This message appears when the signal is not input correctly even when the monitor functions properly.</p> <ul style="list-style-type: none"> <li>Check whether the PC is configured to meet the resolution and vertical scan frequency requirements of the monitor (see "Compatible Resolutions").</li> <li>Reboot the PC.</li> <li>Select an appropriate setting using the graphics board's utility. Refer to the User's Manual of the graphics board for details.</li> </ul>

**Note**

- If there is a problem with the image displayed or with the touch panel, refer to the Monitor User's Manual (on the CD-ROM).





# DuraVision® FDX1521T

## 触摸式彩色液晶显示器



### 安全符号

本手册和本产品使用以下安全符号。这些符号表示重要信息。请仔细阅读这些信息。

 <b>警告</b>	若不遵守“警告”中的信息,可能会造成严重伤害或威胁到生命安全。
 <b>注意</b>	若不遵守“注意”中的信息,可能会造成中度伤害并/或使财产或产品受损。

	表示警告或注意事项。例如,  表示有“触电”危险。
	表示禁止的动作。例如,  表示“禁止拆卸”。
	表示强制动作。例如,  表示“接地装置”。

### 关于设定手册与用户手册

	<b>设定手册</b> (本手册)	说明显示器连接到个人计算机以及使用显示器的基本信息。
	<b>本显示器的用户手册</b> <sup>*1</sup>	说明屏幕调整、设定和规格等应用信息。
	<b>触摸屏驱动程序安装指南</b> <sup>*1</sup>	触摸屏驱动程序的安装和使用说明。

\*1 光盘上的PDF文件(需要安装Adobe Reader。)

未经EIZO Corporation事先书面许可,不得以任何形式或以任何方式(电子、机械或其它方式)复制本手册的任何部分、或者将其存放到检索系统中或进行发送。EIZO Corporation没有义务为任何已提交的材料或信息保密,除非已经依照EIZO Corporation书面接收的或口头告知的信息进行了事先商议。尽管本公司已经尽最大努力使本手册提供最新信息,但是请注意,EIZO显示器规格仍会进行变更,恕不另行通知。

# ⚠ 预防措施

## 重要

- 为了确保人员安全和正确维护,请仔细阅读本节内容以及显示器上显示的注意事项。

## 警告声明的位置

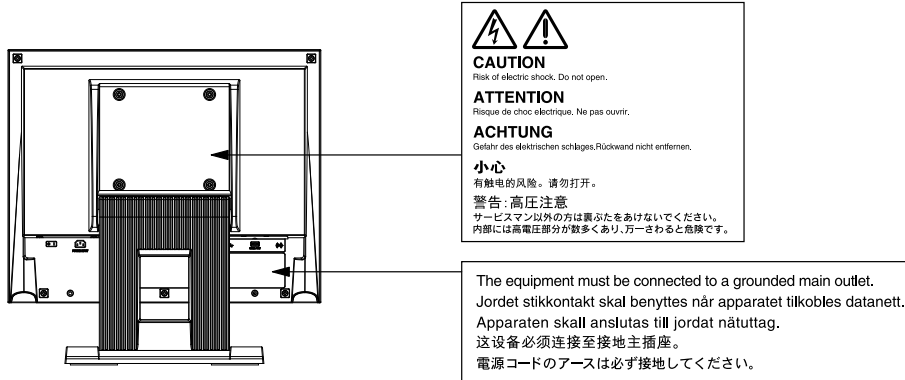

## ⚠ 警告

**若机器出现烟雾, 闻起来像是东西着火, 或者有奇怪声音, 请立刻断开所有电源, 并与您当地EIZO的代表联系以寻求建议。**

尝试使用功能异常的机器可能会造成火灾、电击或设备受损。

### 切勿打开机壳或改装设备。

打开机壳或改装设备可能会导致火灾、触电或灼伤。



### 请委托合格的维修人员进行各种维修。

切勿试图自行维修本产品, 因为打开或取下机盖可能会导致火灾、触电或设备损坏。

### 请将小东西或液体放置在远离设备的地方。

如果小东西通过通风孔意外掉入设备或液体意外流入设备, 则可能导致火灾、触电或设备损坏。

如果物体或液体掉入/流入设备, 请立即拔出设备插头。重新使用设备以前, 请委托合格的维修工程师对其进行检查。



### 将设备安置于坚固稳定的地方。

如果设备放在不恰当的平面上, 则设备可能会跌落并导致人身伤害或设备损坏。如果设备跌落, 请立即切断电源并与您当地EIZO的代表联系以寻求建议。使用已损坏的设备可能会导致火灾或触电。

### 请在适宜的场所使用本设备。

否则, 可能会导致火灾、触电或设备损坏。

- 切勿放在室外。
- 切勿放在任何形式的运输工具内(如: 船、飞机、火车、汽车等)。
- 切勿放置在多尘或潮湿的场所。
- 切勿将设备放置在水滴可能溅到屏幕的场所(浴室、厨房等)。
- 切勿放置在蒸汽会直接接触到屏幕的场所。
- 切勿放置在供暖设备或增湿器附近。
- 切勿将设备放置在阳光可直射本产品的位置上。
- 切勿放置于有易燃气体的环境中。



**为避免出现窒息的危险, 请将塑料包装袋放在远离婴儿和儿童的地方。**



## 警告

### 确认电源线与下列设备匹配。

请个别提供符合该设备的电源线。(详细信息,请联系当地EIZO的代表。)

- 电源线符合使用该产品的国家和地区的标准。

在欧洲:电源线装置额定值至少为 AC250V/10A,线的类型为 H05VV-F, GTCE-3, 0.75mm<sup>2</sup>。

在美国:电源线装置额定值至少为 125V/10A,线的类型为 SVT, 3/18AWG (0.75mm<sup>2</sup>)。

在中国:电源线装置额定值至少为 AC250V~ 10A 线的类型为“配 60227 IEC53 3×1 平方毫米”。

### 若要断开电源线,请抓紧插头并拔出。

拉扯电源线可能会使其受损,从而导致火灾或触电。

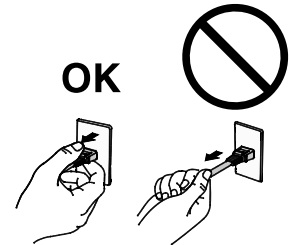

### 设备必须连接到接地的电源插座。

否则可能引起火灾或触电。



### 请使用正确的电压。

- 本设备只能在特定电压下使用。若将设备连接到本用户手册中指定的电压以外的电压时,可能会导致火灾、触电或设备损坏。
- 切勿使电路超载,否则可能会导致火灾或触电。

### 请小心使用电源线。

- 切勿将电源线压在本设备或其他重物下面。
- 切勿拉扯或缠绕电源线。

如果电源线已破损,请停止使用。使用已破损的电源线可能会导致火灾或触电。



### 打雷时,绝对不要触摸插头和电源线。

否则可能会导致触电。



### 安装悬挂臂时,请参阅悬挂臂的用户手册,并牢固安装设备。

否则,设备可能会脱落,导致人身伤害和/或设备损坏。如果设备跌落,请与您当地EIZO的代表联系以寻求建议。切勿继续使用已损坏的设备。使用已损坏的设备可能会导致火灾或触电。

重新安装倾斜底座时,请使用相同的螺丝并进行紧固。

### 切勿直接光着手触摸已损坏的液晶显示屏。

液晶为有毒物质。如果皮肤有任何部位与显示屏直接接触,请彻底清洗该处。如果液晶进入眼睛或口中,请立即使用大量清水冲洗并就医。



## 注意

### 搬动设备时,请务必小心。

移动设备时,请断开电源线和电缆。在电源线保持连接时移动设备是非常危险的。在电源线或电缆保持连接时移动设备非常危险,并可能导致人身伤害。

### 搬运本装置时,请如右图所示由底部抓紧装置。

设备跌落可能会造成人身伤害或设备损坏。

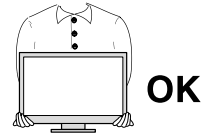

### 切勿堵塞机壳的通风孔。

- 切勿在通风孔上放置任何物体。
- 切勿将设备放置在通风不良或空间不足的场所内。
- 切勿在设备平放或上下颠倒时使用。

通风孔堵塞会造成空气流通不畅,从而可能会导致火灾、触电或设备损坏。



### 切切勿用湿手触摸插头。

否则可能会导致触电。

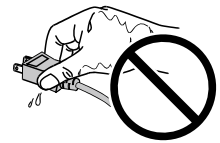

### 请使用易于接近的电源插座。

这样可确保在出现问题时方便切断电源。

### 定期清洁插头附近的区域。

插头上的灰尘、水或油可能会导致火灾。

### 设备清洁以前,请先将插头拔出。

与电源插座相连时清洁设备可能会导致触电。

**如果计划长时间不使用本装置,为了安全和节电,请在关闭电源后拔掉电源插头。**

## 打包内容

请检查包装盒中是否包含下列物品。如果缺少物品,或物品存在损坏现象,请您当地EIZO的代表联系。

### 注

• 请保留好包装盒和包装材料,以便将来显示器移动或搬运时使用。

- 显示器
- 模拟信号线: MD-C87

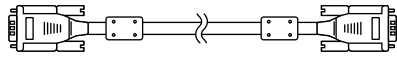

- USB电缆: MD-C93

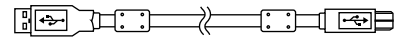

- 立体声迷你插孔线

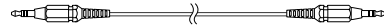

- EIZO LCD Utility Disk (CD-ROM)
- 设定手册(本手册)

### 注意

• 请个别提供符合该设备的电源线。详细信息,请联系当地EIZO的代表。

## 控制和功能

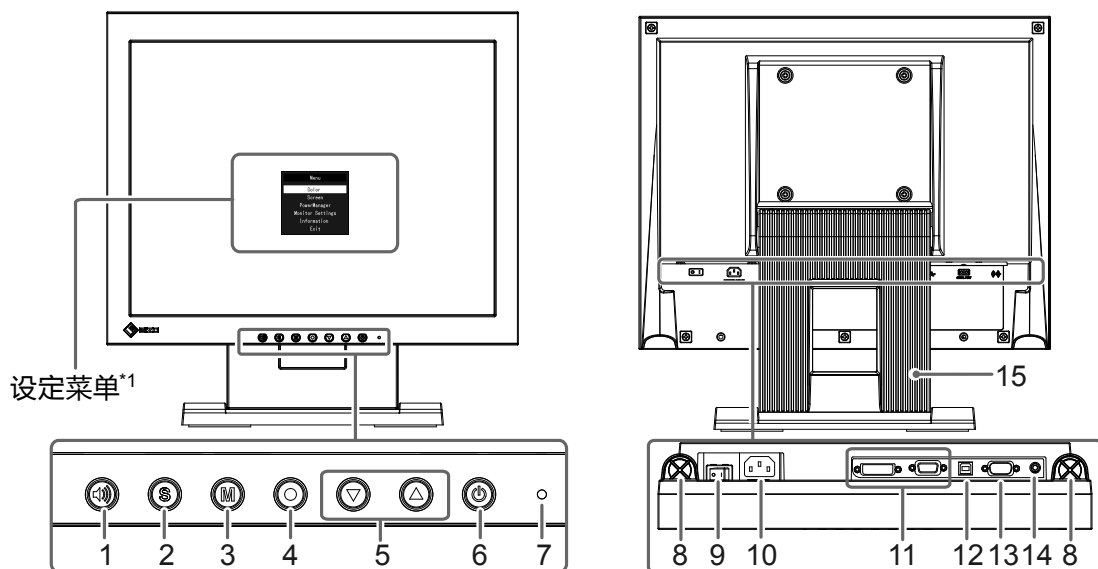

1.  按钮	显示音量调节菜单(按  或  调节音量。)
2.  按钮	切换显示输入信号。
3.  按钮	更改Color Mode。
4.  按钮	显示设定菜单,确定菜单屏幕上的某个项目,并保存已调节的值。
5.   按钮	<ul style="list-style-type: none"> <li>• 提供菜单选择以及某个功能的调节和设定。</li> <li>• 显示亮度调整菜单。</li> </ul>
6.  按钮	开关电源。
7. 电源指示器	说明显示器工作状态。 蓝色:工作 橙色:省电模式 关闭:电源关闭
8. 扬声器	输出音频源。
9. 主电源开关	打开或关闭主电源。
10. 电源连接器	连接电源线。
11. 输入信号连接器	左: DVI-D连接器 / 右: D-Sub微型15针连接器
12. 上游USB端口*2	使用USB电缆将个人计算机连接到显示器。
13. RS-232C端口*2	使用RS-232C电缆将个人计算机连接到显示器。
14. 立体声微型插孔	连接立体声微型插孔电缆。
15. 底座	用于调节显示器屏幕角度。

\*1 关于使用说明,请参照用户手册(在CD-ROM上)。

\*2 无法同时使用这些端口。电缆连接到这两个端口时,USB端口优先。

# 连接电缆

## 注意

- 确保显示器和个人计算机的电源关闭
- 将当前的显示器换成该显示器时,请务必将分辨率和垂直扫描频率等PC设置更改为该显示器可用的设置。连接PC之前,请参照兼容的分辨率表格。

## 注

- 当多台个人计算机连接到本产品时,请参照显示器用户手册(在CD-ROM上)。

## 1. 将信号线连接至输入信号连接器和PC。

检查连接器的形状,然后连接电缆。

连接到信号线后,请拧紧连接器的螺钉,固定连接。

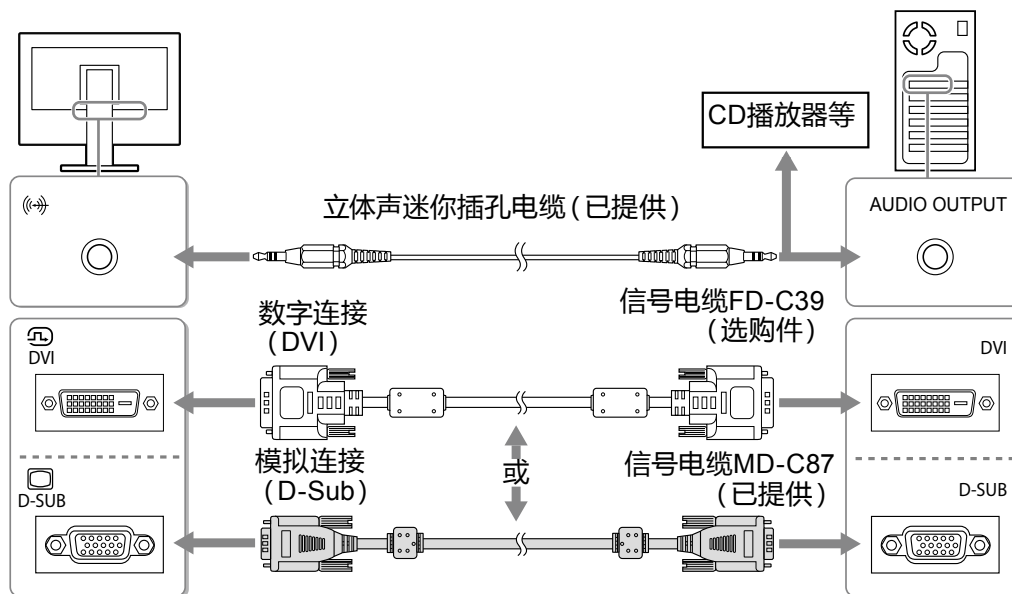

## 2. 将电源线插头插入电源插座和显示器上的电源连接器。

# 调整屏幕角度

用双手抓住显示器的左右两边,将屏幕倾斜并转到最适合工作的状态。

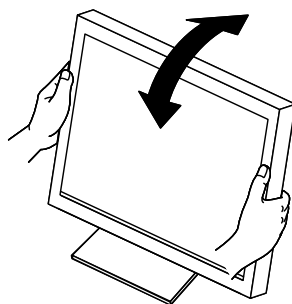

## 注意

- 请确认各接线是否正确。

# 显示屏幕

## 1. 按 打开显示器电源。

显示器电源指示灯以蓝色亮起。

## 2. 打开个人计算机电源。

出现画面图像。

如果未出现图像,请参照“无图片”(第9页)获得帮助。

---

### **注意**

- 使用后关闭显示器和个人计算机。
  - 为了最大限度地省电,建议您关闭电源按钮。断开主电源开关,或者拔掉电源插头,彻底断开显示器电源供应。
-

# 安装触摸屏驱动程序

## 注意

- 安装触摸屏驱动程序所使用的用户账号必须具有“管理员”权限。
- 重新安装触摸屏驱动程序更新驱动程序等时,请在卸载驱动程序后重新启动个人计算机,然后安装触摸屏驱动程序。

1. 如果安装了其它触摸屏驱动程序,请将其卸载。

2. 使用USB电缆或RS-232C电缆连接显示器和个人计算机。

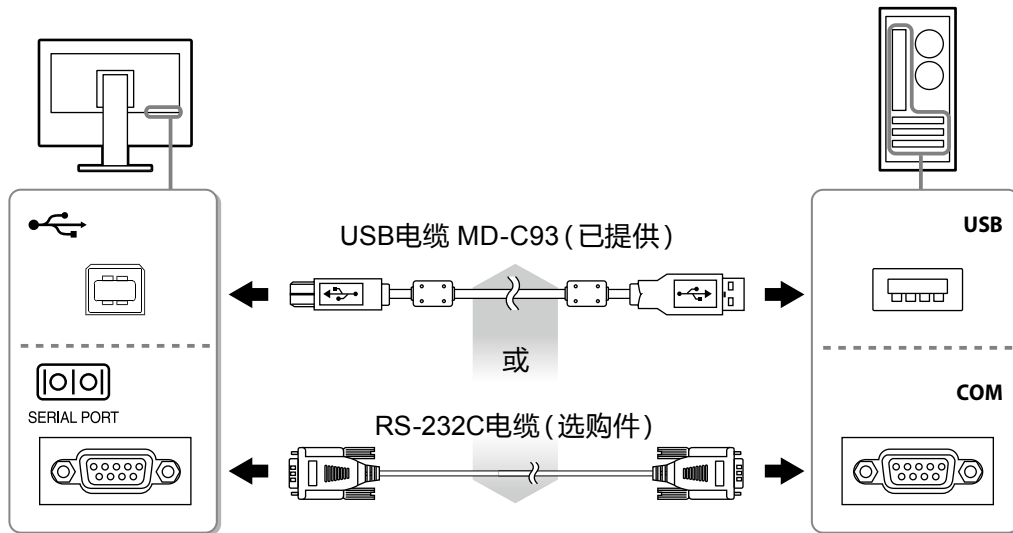

3. 根据CD-ROM中的说明安装触摸屏驱动程序。

详细信息,请参考光盘中的触摸面板驱动程序的用户手册。

# 校准显示器

校准显示器,校准方法根据触摸屏驱动程序安装指南(在CD-ROM上)。

## 注

- 如果安装场所发生变动,请进行校准。

# 故障排除

## ● 无图片

如果在采取建议的措施之后仍然有问题，请联系当地的EIZO代表。

问题	原因和补救措施
<p><b>1. 无图片</b></p> <ul style="list-style-type: none"> <li>电源指示灯不亮。</li> </ul> <hr/> <ul style="list-style-type: none"> <li>电源指示灯是蓝色。</li> <li>电源指示灯是橙色。</li> </ul>	<ul style="list-style-type: none"> <li>检查电源线连接是否正确。</li> <li>打开主电源开关。</li> <li>按 <b>⓪</b>。</li> <li>关闭主电源，几分钟后再将其打开。</li> <li>通过设定菜单增大“亮度”和/或“增益”。</li> <li>用 <b>Ⓢ</b> 切换输入信号。</li> <li>操作鼠标或键盘。</li> <li>检查个人计算机的电源是否已打开。</li> <li>取决于PC与显卡，会出现检测不到输入信号，显示器未退出省电模式的情况。如果移动鼠标或敲击键盘上的任何键，但屏幕仍未显示出来时，请使用显示器的电源按钮，将显示器关闭并打开。当屏幕显示出来时，请按以下步骤进行操作。这个问题可得到改善。</li> </ul> <ol style="list-style-type: none"> <li>按 <b>⓪</b> 关闭显示器电源。</li> <li>按住 <b>Ⓜ</b> 的同时按 <b>⓪</b> 打开显示器电源。设定菜单的“信息”菜单标题显示“x”。</li> <li>重新启动PC。</li> </ol> <p>如需返回之前的设定，请重复执行第一至第三步的步骤。</p> <div data-bbox="906 1077 1337 1352" data-label="Image"> <pre> Information (DVI) x ***** Usage Time (h) 0 Input Signal *****                 fH: **, *kHz                 fV: **, * Hz                 fD: **, *MHz             </pre> </div>
<p><b>2. 显示下列信息。</b></p> <hr/> <ul style="list-style-type: none"> <li>该信息表示输入信号不在指定频率范围之内。</li> </ul> <p>例如：</p> <div data-bbox="320 1541 719 1684" data-label="Image"> <pre> DVI Signal Error             </pre> </div>	<p>即使显示器正常工作，如果不正确输入信号，也显示此信息。</p> <ul style="list-style-type: none"> <li>检查PC配置是否符合显示器的分辨率和垂直扫描频率要求（请参照“兼容的分辨率”）。</li> <li>重新启动PC。</li> <li>用显卡工具选择合适的设定。参照显卡用户手册了解详情。</li> </ul>

### 注

- 如果显示的图像或者触摸屏有问题，请参照显示器用户手册（在CD-ROM上）。













# DuraVision® FDX1521T



## 터치 패널 컬러 LCD 모니터

### 안전 표시

이 설명서와 이 제품에는 아래에 나와 있는 안전 표시가 사용됩니다. 각각의 기호는 중요 정보를 나타내므로 주의 깊게 읽으시기 바랍니다.

 경고	경고로 표시된 내용을 따르지 않을 경우 심각한 부상을 입거나 생명의 위협을 받을 수 있습니다.
 주의	주의로 표시된 내용을 따르지 않을 경우 부상을 입거나 재산 또는 제품이 손상될 수 있습니다.
	주의를 기울여야 함을 나타냅니다. 예를 들어  기호는 "감전 위험" 등의 위험 종류를 나타냅니다.
	금지된 행동을 나타냅니다. 예를 들어  기호는 "분해 금지"와 같은 금지된 특정 행동을 나타냅니다.
	반드시 따라야 할 행동을 나타냅니다. 예를 들어  기호는 "장비 접지"와 같은 일반적인 금지 규정에 대한 알림을 나타냅니다.

### 설치 설명서 및 사용 설명서 정보

 <b>설치 설명서</b> (본 설명서)	모니터 설치에서부터 모니터 사용에 이르기까지 주의 사항과 기본 정보에 대해 설명합니다.
 <b>이 모니터의 사용 설명서</b> *1	화면 조정, 설정 및 사양과 같은 모니터의 애플리케이션 정보에 대해 설명합니다.
 <b>터치 패널 드라이버 설치 가이드</b> *1	터치 패널 드라이버의 설치 및 사용에 대해 설명합니다.

\*1 CD-ROM의 PDF 파일 (Adobe Reader 설치 필요.)

본 설명서의 어떠한 부분도 EIZO Corporation의 사전 서면 동의 없이는 어떠한 형태 또는 수단으로도, 전자적, 기계적 또는 그 외 방법으로 복제되거나, 검색 시스템 보관 또는 전송될 수 없습니다. EIZO Corporation은 해당 정보 수신에 따른 EIZO Corporation의 동의 없이는 제출된 어떠한 자료 또는 정보도 기밀로 유지할 의무가 없습니다. 본 설명서는 최신 정보를 제공할 수 있도록 제작되었지만 EIZO 모니터 사양은 예고 없이 변경될 수도 있습니다.

# ⚠ 주의사항

## 중요

- 개인의 안전과 올바른 유지보수를 위해 이 섹션과 모니터의 주의 설명문을 주의 깊게 읽으십시오.  
주의 사항의 위치

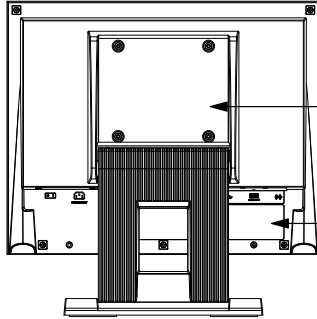

 **CAUTION**  
Risk of electric shock. Do not open.

 **ATTENTION**  
Risque de choc électrique. Ne pas ouvrir.

**ACHTUNG**  
Gefahr des elektrischen Schläges. Rückwand nicht entfernen.

**小心**  
有触电的风险。请勿打开。

**警告：高压注意**  
サービスマン以外の方は裏ぶたをあけないでください。  
内部には高電圧部分が多くあり、万一さわると危険です。

The equipment must be connected to a grounded main outlet.  
Jordet stikkontakt skal benyttes når apparatet tilkobles datanett.  
Apparaten skall anslutas till jordat nätuttag.  
这设备必须连接至接地主插座。  
電源コードのアースは必ず接地してください。

## ⚠ 경고

본 제품에서 연기 또는 타는 냄새가 나거나 이상한 소음이 들리면 즉시 모든 전원 코드를 뽑고 가까운 EIZO 대리점에 문의하십시오.

오작동 상태에서 본 제품을 사용할 경우 화재, 감전 또는 장비 손상이 발생할 수 있습니다.

캐비닛을 열거나 기기를 개조하지 마십시오.

캐비닛을 열거나 기기를 개조하면 화재, 감전 또는 화상을 초래할 수 있습니다.



모든 서비스는 전문 서비스 기술자에게 의뢰하십시오.

커버를 열어서 이 제품을 직접 수리하려 하지 마십시오. 이렇게 할 경우 화재, 감전 또는 장비 손상이 발생할 수 있습니다.

기기 주변에 작은 물건 또는 액체를 두지 마십시오.

환기구를 통해 캐비닛 내부로 작은 물건이 떨어지거나 액체가 흘러들어갈 경우 화재, 감전 또는 장비 손상이 발생할 수 있습니다. 작은 물건이나 액체가 캐비닛으로 들어가면 전원 공급을 즉시 차단하십시오. 본 제품을 다시 사용하기 전에 전문 서비스 기술자의 점검을 받으십시오.



기기를 안전하고 단단한 곳에 설치하십시오.

부적당한 표면에 기기를 두면 기기가 떨어져서 부상을 입거나 기기가 손상될 수 있습니다. 기기를 떨어뜨린 경우 전원을 즉시 분리하고 가까운 EIZO 대리점에 조연을 구하십시오. 손상된 기기를 계속 사용하지 마십시오. 손상된 기기를 사용하면 화재나 감전 사고가 발생할 수 있습니다.

본 제품을 적절한 장소에서 사용하십시오.

그렇게 하지 않을 경우 화재, 감전 또는 장비 손상이 발생할 수 있습니다.

- 옥외에 설치하지 마십시오.
- 강한 진동 또는 충격에 의해 영향 받을 수 있는 위치에 두지 마십시오.
- 먼지가 많거나 습한 곳에 설치하지 마십시오.
- 화면에 물이 튀는 장소에 두지 마십시오 (욕실, 부엌 등).
- 수증기가 직접 화면에 닿는 곳에 설치하지 마십시오.
- 발열 장치 또는 가습기 근처에 설치하지 마십시오.
- 직사광선에 노출될 수 있는 곳에 설치하지 마십시오.
- 인화성 가스가 있는 곳에 두지 마십시오.



질식 위험을 방지하기 위해 플라스틱 포장 비닐을 유아나 어린이로부터 멀리 치워두십시오.

## 경고

### 전원 코드가 다음 요구 사항을 충족하는지 확인합니다.

요구 사항을 충족하는 별도의 전원 코드를 준비하십시오.

- 전원 코드는 본 제품을 사용하는 국가 및 지역의 필수 표준을 준수해야 합니다.
  - 유럽 : 설치되는 전원 코드의 정격 값은 최소 AC 250V~ 10A 이고 코드 형식은 H05VV-F, GTCE-3, 0.75 mm<sup>2</sup> 입니다.
  - 미국 : 설치되는 전원 코드의 정격 값은 최소 AC 125V~ 10A 이고 코드 형식은 SVT, 3/18AWG (0.75 mm<sup>2</sup>) 입니다.
  - 중국 : 설치되는 전원 코드의 정격 값은 최소 AC 250V~ 10A 이고 코드 형식은 “配 60227 IEC53 3×1 平方毫米” 입니다.

### 전원 코드를 분리할 때는 플러그를 단단히 잡고 당기십시오.

코드를 잡아당기면 손상되거나 화재 또는 감전 사고가 발생할 수 있습니다.

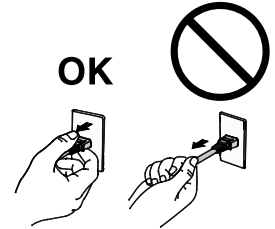

### 본 제품은 반드시 접지된 콘센트에 연결해야 합니다.

그렇게 하지 않을 경우 화재나 감전 사고가 발생할 수 있습니다.



### 올바른 전압을 사용하십시오.

- 이 기기는 특정 전압용으로 설계되었습니다. 모니터 또는 사용 설명서에 지정된 것과 다르게 극성 및 전압을 연결할 경우 화재, 감전 또는 장비 손상이 발생할 수 있습니다.
- 전원 회로에 과부하가 걸리지 않게 하십시오. 과부하 시 화재나 감전 사고가 발생할 수 있습니다.

### 전원 코드를 조심스럽게 다루십시오.

- 기기나 무거운 물체 아래에 코드가 눌리지 않게 하십시오.
- 코드를 당기거나 묶지 마십시오.

전원 코드가 손상된 경우 해당 코드의 사용을 중지하십시오. 손상된 코드를 사용하면 화재나 감전 사고가 발생할 수 있습니다.



### 천동이 칠 때는 플러그와 전원 코드를 절대로 만지지 마십시오.

이 때 전원 코드를 만지면 감전될 수 있습니다.



### 암 스탠드를 부착할 때는 암 스탠드의 사용 설명서를 참조하고 암 스탠드에 기기를 단단히 설치하십시오.

이렇게 하지 않으면 기기가 분리되어 부상을 입거나 장비가 손상될 수 있습니다. 기기를 떨어뜨린 경우에는 가까운 EIZO 대리점에 조연을 구하십시오. 손상된 기기를 계속 사용하지 마십시오. 손상된 기기를 사용하면 화재나 감전 사고가 발생할 수 있습니다. 틸트 스탠드를 다시 장착할 때 동일한 나사를 사용하여 단단히 조이십시오.

### 손상된 LCD 패널을 맨손으로 직접 만지지 마십시오.

패널에서 누출될 수 있는 액정은 눈이나 입으로 들어갈 경우 독성이 있습니다. 피부나 신체의 일부가 패널과 직접 접촉한 경우 철저히 닦아내십시오. 이상 신체 증상이 발생할 경우 의사의 진찰을 받으십시오.



 **주의**

**기기를 운반할 때는 조심스럽게 다루십시오 .**

기기 이동 시 전원 코드와 케이블을 분리하십시오 . 연결된 코드와 함께 기기를 옮기는 것은 위험한 행동입니다 . 부상을 입을 수도 있습니다 .

**기기를 운반할 때는 아래 그림과 같이 단단히 잡으십시오 .**

기기를 떨어뜨릴 경우 부상을 입거나 장비가 손상될 수 있습니다 .



OK

**캐비닛의 환기구를 막지 마십시오 .**

- 환기구 위에 물건을 올려 놓지 마십시오 .
- 본 제품을 밀폐된 공간에 설치하지 마십시오 .
- 본 제품을 눕히거나 뒤집어서 사용하지 마십시오 .

환기구가 막히면 공기가 제대로 순환되지 않아 화재 , 감전 또는 장비 손상이 발생할 수 있습니다 .



**젖은 손으로 플러그를 만지지 마십시오 .**

이렇게 할 경우 감전될 수 있습니다 .



**쉽게 접근할 수 있는 콘센트를 사용하십시오 .**

플러그를 쉽게 빼야 사고 발생 시 신속하게 전원 코드를 뽑을 수 있습니다 .

**플러그 주변 영역을 정기적으로 청소하십시오 .**

플러그에 먼지 , 물 또는 오일이 있으면 화재가 발생할 수 있습니다 .

**청소하기 전에 기기의 플러그를 뽑으십시오 .**

전원 콘센트에 플러그가 꽂힌 상태로 기기를 청소하면 감전될 수 있습니다 .

**장기간 기기를 사용하지 않을 예정인 경우 안전을 유지하고 전기를 절약하기 위해 전원 스위치를 끄고 나서 벽 콘센트에서 전원 코드를 분리하십시오 .**

## 포장 내용

포장 상자 안에 다음 항목이 모두 들어 있는지 확인하십시오. 빠지거나 손상된 항목이 있으면 가까운 EIZO 대리점에 문의하십시오.

### 참고

- 나중에 모니터를 이동하거나 운반할 경우에 대비하여 포장 상자와 재료를 잘 보관하십시오.
  - 모니터
  - 아날로그 신호케이블 :MD-C87

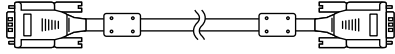

- USB 케이블 :MD-C93

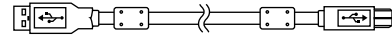

- 스테레오 미니 잭 케이블

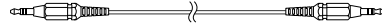

- EIZO LCD Utility Disk (CD-ROM)

- 설치 설명서 (본 설명서)

### 주의

- 요구 사항을 충족하는 별도의 전원 코드를 준비하십시오. 전원 코드는 본 제품을 사용하는 국가 및 지역의 필수 표준을 준수해야 합니다.

## 각 부분의 명칭과 기능

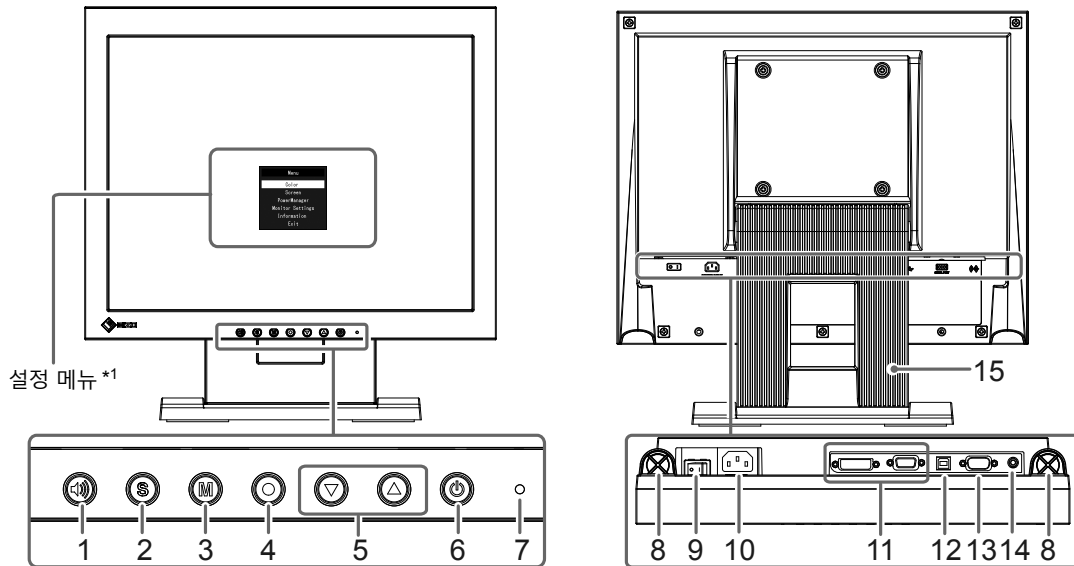

1.  버튼	볼륨 조정 메뉴가 표시됩니다. (▼ 또는 ▲ 을 눌러 볼륨을 조정합니다.)
2.  버튼	표시를 위해 입력 신호를 전환합니다.
3.  버튼	모드를 전환합니다
4.  버튼	조정 메뉴를 표시하고, 메뉴 화면에서 항목을 결정하고, 조정된 값을 저장합니다.
5.  버튼	<ul style="list-style-type: none"> <li>• 밝기 조정 창을 표시합니다</li> <li>• 메뉴 선택과 기능 조정 및 설정을 할 수 있습니다.</li> </ul>
6.  버튼	전원을 켜거나 끕니다.
7. 전원 표시등이	모니터의 작동 상태를 나타냅니다. 파랑 : 작동 중   오렌지 : 절전 모드   꺼짐 : 원 꺼짐
8. 스피커	오디오 소스가 출력됩니다.
9. 주 전원 스위치	전원을 켜거나 끕니다.
10. 전원 커넥터	전원 코드를 연결합니다.
11. 입력 신호 커넥터	좌측 : DVI-D 커넥터 / 우측 : D-Sub 미니 15 핀 커넥터
12. USB 업스트림 포트	PC 가 USB 케이블을 통해 모니터에 연결됩니다.
13. RS-232C 포트 *2	PC 가 RS-232C 케이블을 통해 모니터에 연결됩니다.
14. 스테레오 미니 잭	스테레오 미니 잭 케이블이 연결됩니다.
15. 스탠드	모니터 화면의 높이와 각도를 조정하는 데 사용됩니다.

\*1 사용 방법에 대한 내용은 사용 설명서를 참조하십시오 (CD-ROM 에 있음).

\*2 이러한 포트를 동시에 사용할 수 없습니다. 케이블이 양쪽 포트에 연결된 경우 USB 포트가 우선합니다.

# 케이블 연결

## 주의

- 모니터와 PC의 전원이 꺼져 있는지 확인합니다.
- 본 모니터로 사용 중인 모니터를 교체하는 경우에는 반드시 해상도 및 수직 스캔 주파수에 대한 PC 설정을 본 모니터에서 사용할 수 있는 것으로 변경해 주십시오. PC를 연결하기 전에 호환되는 해상도 테이블 (커버 페이지의 있는 것으로 변경해 주십시오. PC를 연결하기 전에 호환되는 해상도 테이블 (커버 페이지의 뒷면)을 참조하십시오.

## 참고

- 이 제품에 두 대 이상의 PC를 연결하는 경우에는 사용 설명서를 참조하십시오 (CD-ROM에 있음).

## 1. 입력 신호 커넥터 및 PC에 신호 케이블을 연결하십시오.

커넥터의 형상을 확인해서 케이블을 연결하십시오.

연결한 다음 커넥터의 나사를 조여 커플링을 고정합니다.

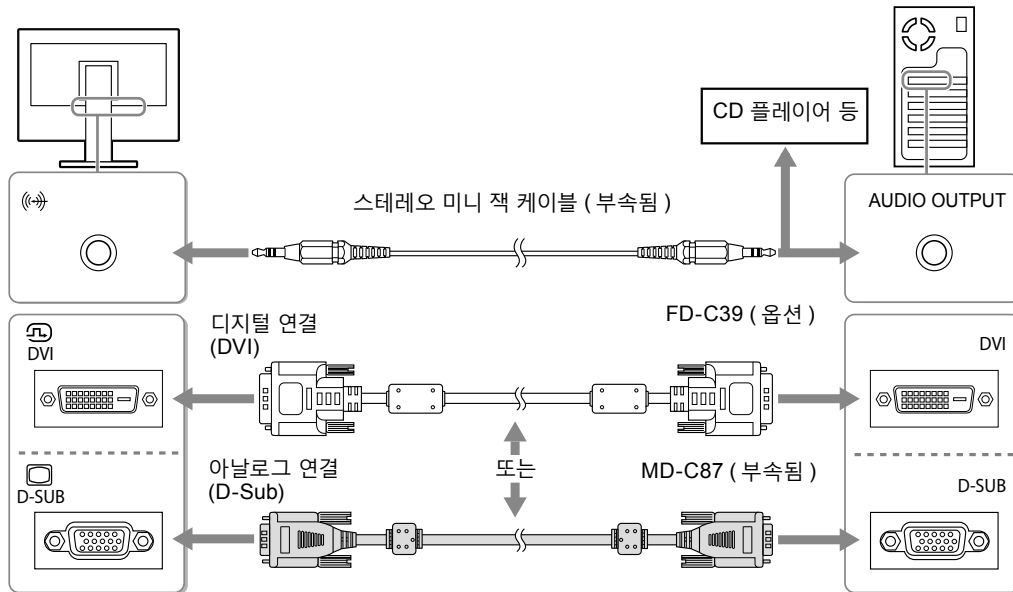

## 2. 모니터의 전원 커넥터와 콘센트에 전원 코드를 꽂습니다.

# 화면 각도 조정

양손으로 모니터의 좌측과 오른쪽 모서리를 잡고 최고의 작동 상태가 될 때까지 화면을 기울입니다.

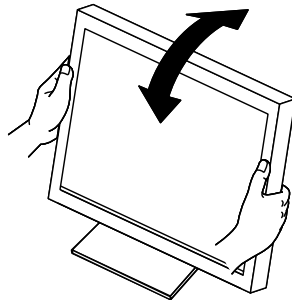

## 주의

- 케이블이 올바르게 연결되었는지 확인하십시오.

# 화면 표시

## 1. 모니터를 ㉔ 켜려면 누릅니다.

모니터의 전원 표시등이 파란색으로 켜집니다.

## 2. PC 를 켭니다.

화면 이미지가 나타납니다.

이미지가 나타나지 않으면 "화상이 표시되지 않음" (내용 9) 에서 추가 정보를 참조하십시오.

### 주의

- 사용을 마친 후에는 모니터와 PC 의 전원을 끄십시오.
- 절전 효과를 최대한 활용하려면 전원 버튼을 끌 것을 권장합니다. 주 전원 스위치를 끄거나 전원 코드를 뽑으면 모니터로의 전원 공급이 완전히 차단됩니다.

# 터치 패널 드라이버 설치

## 주의

- 터치 패널 드라이버 설치에 사용하는 사용자 계정에는 "Administrators( 관리자 )" 권한이 있어야 합니다.
- 드라이버 등을 업데이트할 수 있도록 터치 패널 드라이버를 다시 설치할 경우에는 드라이버를 제거한 다음 PC 를 다시 시작하여 드라이버를 설치합니다.

1. 드라이버가 설치되어 있으면 다른 터치 패널 드라이버를 제거합니다.

2. USB 케이블이나 RS-232C 케이블을 사용하여 모니터와 PC 를 연결합니다.

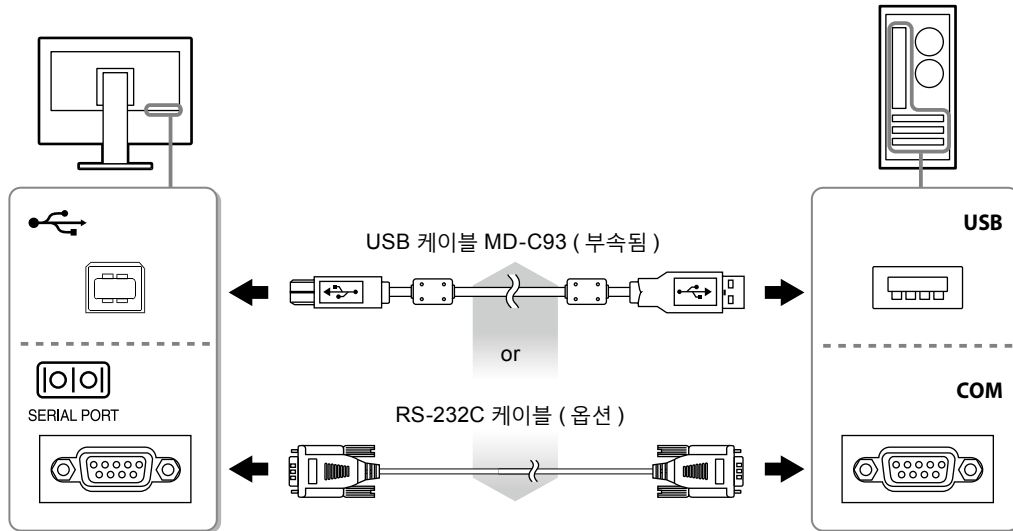

3. CD-ROM 에 포함되어 있는 지침에 따라 터치 패널 드라이버를 설치합니다.

자세한 내용은 CD-ROM 에 있는 터치 패널 드라이버의 설치 가이드를 참조하십시오 .

# 모니터 보정

CD-ROM 에 있는 터치 패널 드라이버의 설치 가이드에 따라 모니터를 보정합니다.

## 참고

- 설치 위치를 변경한 경우 보정을 수행하십시오 .



# 문제 해결

## ● 화상이 표시되지 않음

제안된 해결 방법을 적용한 후에도 문제가 해결되지 않으면 가까운 EIZO 대리점에 연락해 주십시오.

문제	원인 및 해결 방법
<p><b>1. 화상이 표시되지 않음</b></p> <ul style="list-style-type: none"> <li>전원 표시등이 켜지지 않습니다.</li> <li>전원 표시등이 녹색으로 켜집니다.</li> <li>전원 표시등이 주황색으로 켜집니다.</li> </ul>	<ul style="list-style-type: none"> <li>전원 코드가 올바르게 연결되어 있는지 확인합니다.</li> <li>주 전원 스위치를 켭니다.</li> <li>Ⓢ를 누릅니다.</li> <li>주 전원을 끈 다음, 몇 분 뒤에 다시 켭니다.</li> <li>조정 메뉴에서 "Brightness" (밝기), "Gain" (게인)을 높이십시오.</li> <li>Ⓢ를 사용하여 입력 신호를 전환합니다.</li> <li>마우스를 움직이거나 키보드의 아무 키나 누릅니다.</li> <li>PC가 켜져 있는지 확인합니다.</li> <li>PC 및 그래픽 보드에 따라 입력 신호가 감지되지 않거나 모니터가 절전 모드에서 복귀하지 않을 수 있습니다. 마우스를 움직이거나 키보드에서 임의의 키를 누른 후에도 스크린이 나타나지 않으면 전원 버튼으로 모니터를 끈 다음 다시 켭니다. 스크린이 나타나면 아래 절차를 수행합니다. 문제가 개선될 수 있습니다.</li> </ul> <ol style="list-style-type: none"> <li>Ⓢ를 눌러 모니터의 전원을 끕니다.</li> <li>Ⓜ를 누른 채로 Ⓢ를 길게 눌러 모니터를 켭니다. 설정 메뉴에서 "Information (정보)"의 메뉴 제목에 "x"가 나타납니다.</li> <li>PC를 다시 부팅합니다.</li> </ol> <p>이전 설정으로 돌아가려면 1~3 단계를 다시 수행합니다.</p> <div data-bbox="884 1106 1310 1384" style="border: 1px solid black; padding: 5px; background-color: #333; color: #eee; font-family: monospace;"> <pre> Information (DVI) x ***** S/N: 00000001 Usage Time (h) 0 Input Signal *****           fH: *. *kHz           fV: *. * Hz           fD:***. *MHz                     </pre> </div>
<p><b>2. 아래와 같은 메시지가 나타납니다.</b></p> <ul style="list-style-type: none"> <li>입력 신호가 지정된 주파수 범위를 벗어난다는 메시지가 표시됩니다.</li> </ul> <p>예 :</p> <div data-bbox="272 1574 671 1722" style="border: 1px solid black; padding: 10px; background-color: #333; color: #eee; text-align: center; font-size: 24px;"> <p>DVI Signal Error</p> </div>	<p>모니터 기능이 작동하더라도 신호가 올바르게 입력되지 않는 경우 이러한 메시지가 나타납니다.</p> <ul style="list-style-type: none"> <li>모니터의 해상도 및 수직 스캔 주파수를 만족하도록 PC가 구성되어 있는지 확인해 주십시오. (설치 설명서의 "호환되는 해상도" 참조.)</li> <li>PC를 다시 부팅합니다.</li> <li>그래픽 보드의 유틸리티를 사용하여 적합한 표시 모드를 선택합니다. 자세한 내용은 그래픽 보드의 사용 설명서를 참조하십시오.</li> </ul>

### 참고

- 표시된 이미지 또는 터치 패널에 문제가 있는 경우 모니터 사용 설명서 (CD-ROM)를 참조하십시오.





# 保証書

(For Japanese Market Only.)

この保証書は所定事項を記入して効力を発するものですから、必ず製品名・製造番号(S/N)・お名前・ご住所・電話番号・お買い上げ年月日・販売店の記入をご確認ください。

保証 期間	お買い上げの日より <b>3</b> 年間	製品名	
		製造番号 (S/N)	(製造番号は、本体の背面部のラベル上に表示されている8桁の番号です。例) S/N 12345678)
お客 様	フリガナ	ご住所 〒	
	お名前		
	様	TEL ( )	
販 売 店	お買い上げ年月日 年 月 日		
	住所・店名・TEL・担当者		

## 保証規定

- 本製品の取扱説明書、本体添付ラベルなどの注意書に従った使用状態で保証期間内に故障した場合、無料にて故障箇所の修理または交換をさせていただきますので、保証書を添えてお買い上げの販売店またはEIZOサポートまでお申しつけください。
- 保証期間内でも次のような場合には、有償修理とさせていただきます。
  - 保証書のご提示がない場合
  - 保証書の所定事項が未記入、または字句が書き換えられている場合
  - 使用上の誤り、または不当な修理や改造による故障及び損傷
  - お買い上げの後の輸送・移動・落下などによる故障及び損傷
  - 火災・地震・水害・落雷・その他の天災地変ならびに公害や異常電圧などの外部要因に起因する故障及び損傷
  - 強い振動や衝撃を受ける場所に搭載された場合に生じる故障及び損傷
  - 電池の液漏れによる故障及び損傷
  - 液晶パネル、バックライトの経年劣化(輝度の変化、色の変化、輝度と色の均一性の変化、焼き付き、欠点の増加など)
  - センサーの経年劣化
  - 外装品(液晶パネルの表面を含む)の損傷、変色、劣化、錆
  - 付属品(リモコン、ケーブル、取扱説明書など)の交換
  - 当社指定の消耗品(電池、スイッチ/ボタン/レバー類、回転部など)
  - 技術革新などにより製品に互換性がなくなった場合
- 保証書は日本国内においてのみ有効です。  
This warranty is valid only in Japan.
- 保証書は再発行いたしませんので紛失しないよう大切に保管してください。
  - \* 保証書は、保証書に明示した期間、条件のもとにおいて無償修理をお約束するものです。なお、保証期間経過後の修理についてご不明な場合はお買い上げの販売店またはEIZOサポートまでお問い合わせください。
  - \* 当社では、この製品の補修用性能部品(製品の機能を維持するために必要な部品)を、製品の製造終了後、最低7年間保有しています。補修用性能部品の最低保有期間が経過した後も、故障箇所によっては修理可能な場合がありますので、EIZOサポートにご相談ください。



### EIZO株式会社

〒924-8566 石川県白山市下柏野町153番地

### EIZO Corporation

153 Shimokashiwano, Hakusan, Ishikawa 924-8566 Japan  
Phone: +81 76 277 6792 Fax: +81 76 277 6793

<http://www.eizo.co.jp>  
<http://www.eizo.com>

### EIZO Europe GmbH

Helmut-Grashoff-Strasse 18, 41179 Mönchengladbach, Germany  
Phone: +49 2161 8210210 Fax: +49 2161 8210150

### 艺卓显像技术(苏州)有限公司

中国苏州市苏州工业园区展业路8号中新科技工业坊5B  
Phone: +86 512 6252 0100 Fax: +86 512 6252 1508

1st Edition-July, 2014 Printed in Japan.