

セットアップマニュアル

FlexScan[®] S1501-B

カラー液晶モニター

重要

ご使用前には必ず本セットアップマニュアルおよび取扱説明書
(CD-ROM内)をよくお読みになり、正しくお使いください。
このセットアップマニュアルは大切に保管してください。

はじめに

設置

設定
調整

こんなときは

アフターサービス



表示解像度について

本機は以下の解像度に対応しています。

アナログ信号入力の場合

解像度	垂直周波数	ドットクロック	備考
640 × 400	56 Hz	80 MHz(最大)	NEC PC-9801
640 × 400	70 Hz		NEC PC-9821
640 × 480	～ 75 Hz		VGA, VESA
720 × 400	70 Hz		VGA TEXT
800 × 600	～ 75 Hz		VESA
※1024 × 768	～ 75 Hz		VESA



デジタル信号の場合

解像度	垂直周波数	ドットクロック	備考
640 × 480	60 Hz	65 MHz(最大)	VGA
720 × 400	70 Hz		VGA TEXT
800 × 600	60 Hz		VESA
※1024 × 768	60 Hz		VESA

※ 推奨解像度です。(この解像度に設定してお使いください。)







絵表示について

本書では以下のような絵表示を使用しています。内容をよく理解してから本文をお読みください。



 警告	この表示を無視して誤った取扱いをすると、人が死亡または重傷を負う可能性がある内容を示しています。	 注意	この表示を無視して誤った取扱いをすると、人が傷害を負う可能性がある内容、および物的損害のみ発生する可能性がある内容を示しています。
	注意（警告を含む）を促すものです。たとえば  は「感電注意」を示しています。		
	禁止の行為を示すものです。たとえば  は「分解禁止」を示しています。		
	行為を強制したり指示するものです。たとえば  は「アース線を接続すること」を示しています。		

使用上の注意



警告

	万一、異常現象（煙、異音、においなど）が発生した場合は、すぐに電源スイッチを切り、電源プラグを抜いて販売店または EIZO サポートに連絡する そのまま使用すると火災や感電、故障の原因となります。		付属の電源コードを 100VAC 電源に接続して使用する 付属の電源コードは日本国内 100VAC 専用品です。誤った接続をすると火災や感電の原因となります。
	異物を入れない、液体を置かない 本製品内部に金属、燃えやすい物や液体が入ると、火災や感電、故障の原因となります。万一、本製品内部に液体をこぼしたり、異物を落とした場合には、すぐに電源プラグを抜き、販売店または EIZO サポートにご連絡ください。		次のような場所で使用しない 火災や感電、故障の原因となります。 ・ 屋外。車両・船舶などへの搭載。 ・ 湿気やほこりの多い場所。 ・ 水滴のかかる場所。浴室、水場など。 ・ 油煙や湯気が直接当たる場所や熱器具、加湿器の近く。 ・ 可燃性ガスのある環境。
	電源コンセントが二芯の場合、付属の二芯アダプタを使用し、安全（感電防止）および電磁界放射低減のため、アースリード（緑）を必ず接地する なお、アースリードは電源プラグをつなぐ前に接続し、電源プラグを抜いてから外してください。順序を守らないと感電の原因となります。二芯アダプタのアースリード、および三芯プラグのアースが、コンセントの他の電極に接触しないようにしてください。		ごみ廃棄場で処分されるごみの中に本製品を捨てない 蛍光管バックライトには水銀が含まれているため（LED バックライトを使用した製品は水銀を含有していません）、廃棄は地方自治体の規則に従ってください。

注意

	通風孔をふさがない ・ 通風孔の上や周囲に本や書類など、ものを置かない。 ・ 風通しの悪い、狭いところに置かない。 ・ 横倒しや逆さにして使わない。 通風孔をふさぐと、内部が高温になり、火災や感電、故障の原因となります。		電源プラグの周囲にものを置かない 火災や感電防止のため、異常が起きた時すぐ電源プラグを抜けるようにしておいてください。
---	--	---	--

セットアップマニュアルと取扱説明書の記載内容について

 セットアップマニュアル (本書)	コンピュータとの接続から使いはじめるまでの基本説明。
 取扱説明書 (CD-ROM 内、PDF ファイル※)	画面調整や設定、仕様などについての応用説明。

※ PDF ファイルを見るには、Adobe Reader のインストールが必要です。

・ 製品の仕様は販売地域によって異なります。お買い求めの地域に合った言語のマニュアルをご確認ください。

梱包品の確認

以下のものがすべて入っているか確認してください。万一、不足しているものや破損しているものがある場合は、販売店または EIZO サポートにご連絡ください。

参考

- 梱包箱や梱包材は、本機の移動や輸送用に保管していただくことをおすすめします。

モニター本体

電源コード(二芯アダプタ)

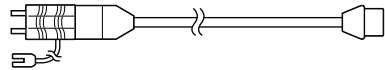

信号ケーブル(デジタル) : FD-C39

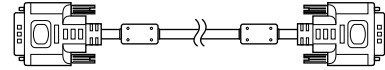

信号ケーブル(アナログ) : MD-C87

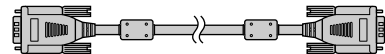

ステレオミニジャックケーブル

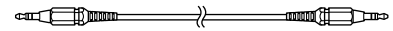

EIZO LCD ユーティリティディスク (CD-ROM)

• 取扱説明書

セットアップマニュアル(本書)

保証書(梱包箱に添付)

ユーザー登録のお願い

お客様ご相談窓口のご案内

VESAマウント取付用ネジ M4×12…4本

各部の名称と機能

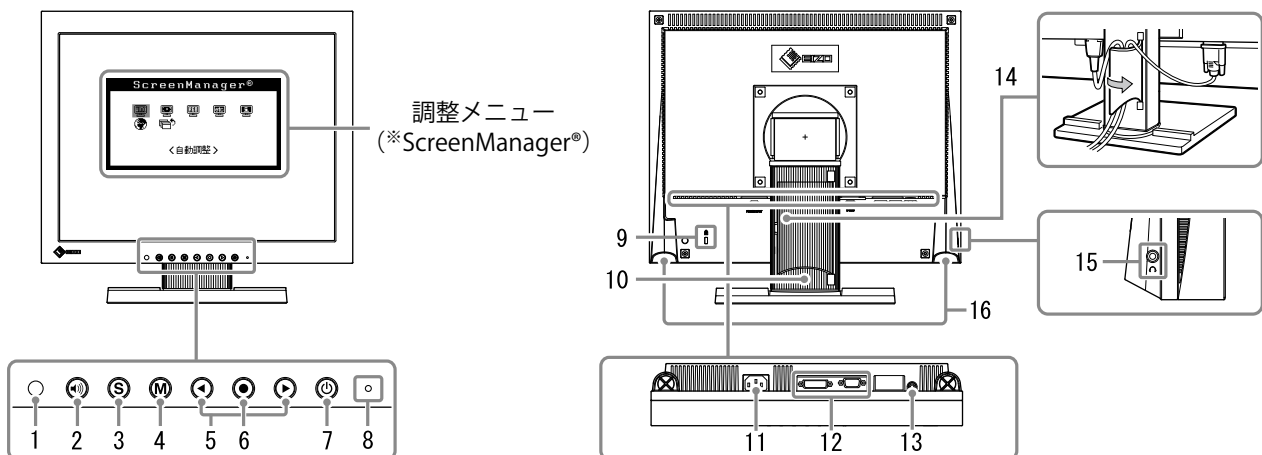

1	センサー	周囲の明るさを検知します。BrightRegulator(ブライトレギュレータ)機能(P.7)
2	音量調整ボタン	音量設定画面(P.6)を表示します。
3	入力切替ボタン	2台のコンピュータを接続している場合に、表示する入力信号を切り替えます。
4	モードボタン	ファインコントラストモード名(P.6)を表示します。
5	コントロールボタン (左、右)	<ul style="list-style-type: none"> • 明るさ調整画面(P.7)を表示します。 • 調整メニューを使って詳細な調整をする場合に(P.7)、調整項目を選択したり、調整値を増減します。
6	エンターボタン	調整メニューを表示し、各メニューの調整項目を決定したり、調整結果を保存します。
7	電源ボタン	電源のオン/オフを切り替えます。
8	電源ランプ	モニターの動作状態を表します。 青：画面表示 橙：節電モード 消灯：電源オフ
9	盗難防止用ロック	Kensington社製のマイクロセーバーセキュリティシステムに対応しています。
10	スタンド	角度が調整できます。
11	電源コネクタ	電源コードを接続します。
12	信号入力コネクタ	左：DVI-Dコネクタ／右：D-Sub15ピン(ミニ)コネクタ
13	ステレオミニジャック	ステレオミニジャックケーブルを接続します。
14	ケーブルホルダー	ケーブルを収納します。
15	ヘッドホンジャック	ヘッドホンを接続します。
16	スピーカー	音声を再生します。

* ScreenManager® は当社調整メニューのニックネームです。使用方法は、CD-ROM 内の取扱説明書を参照してください。

接続する

注意点

- 今まで使用していたモニターを本機に置き換える場合、コンピュータと接続する前に対応解像度表を参照（表紙裏）して、コンピュータの設定を、必ず本機で表示できる解像度、垂直周波数に変更しておいてください。

参考

- 本機に2台のコンピュータをつなぐ場合は、CD-ROM内の取扱説明書を参照して接続してください。

1 モニターとコンピュータの電源が入っていないことを確認します。

2 コネクタに合った信号ケーブルを使って、コンピュータとモニターを接続します。
信号ケーブル接続後、各コネクタの固定ネジを最後までしっかりと回して、確実に固定してください。

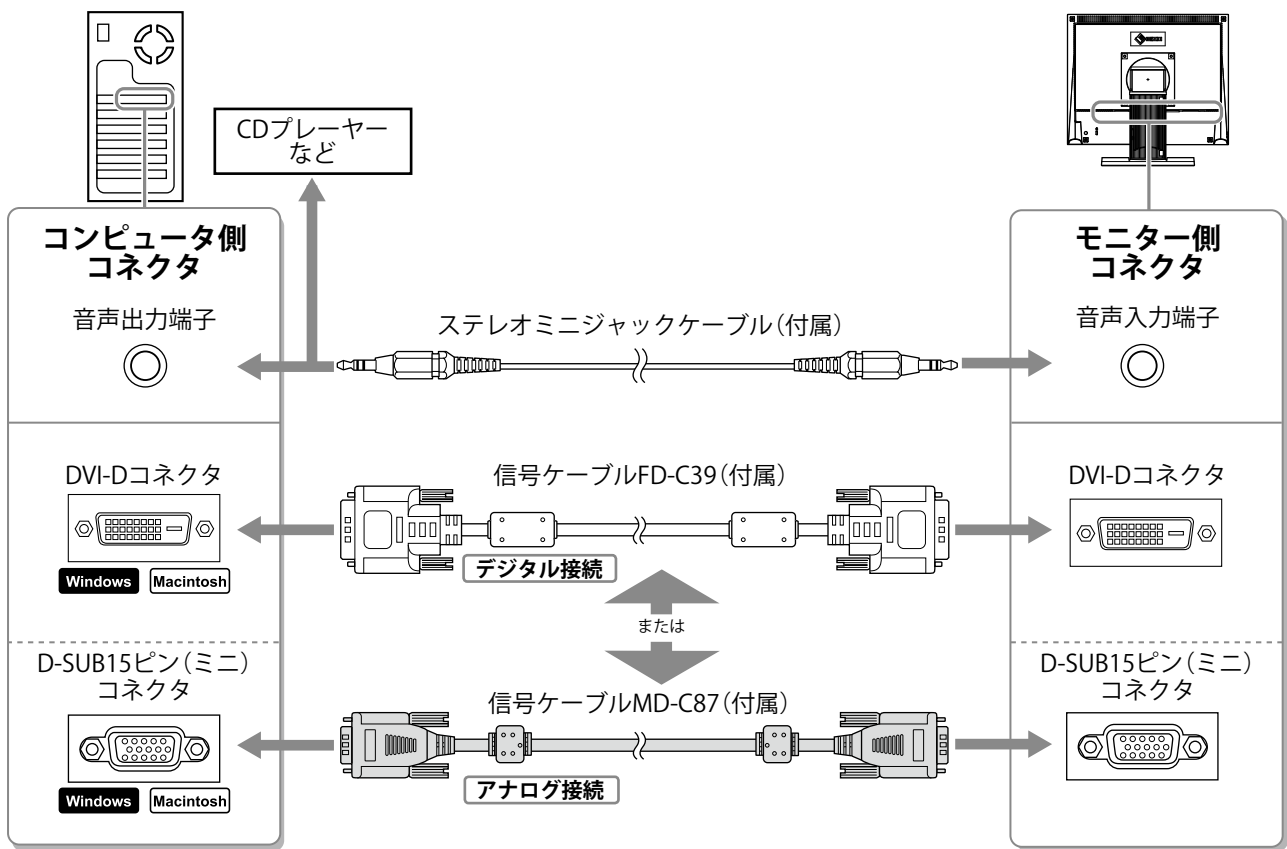

3 付属の電源コードを電源コネクタと電源コンセントに接続します。

角度を調整する

画面の上下左右の角度を作業に適した状態になるように調整します。

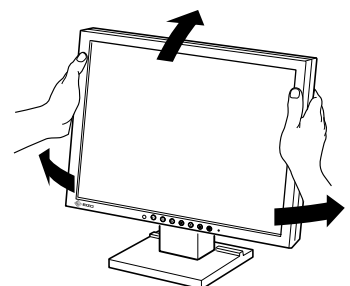

画面を表示する

1 ④を押して、モニターの電源を入れます。

モニターの電源ランプが青色に点灯します。

2 コンピュータの電源を入れます。

画面が表示されます。

アナログ信号を入力してモニターとコンピュータの電源を初めて入れると、自動画面調整機能が働き、クロック、フェーズ、ポジションを自動的に調整します。

注意点

- 使用後は、電源を切ってください。また、電源プラグを抜くことで、確実にモニター本体への電源供給は停止します。

スピーカー音量を調整する

1 ⑧を押します。

音量調整画面が表示されます。

2 音量を下げるには◀を押し、上げるには▶を押します。

音量調整画面

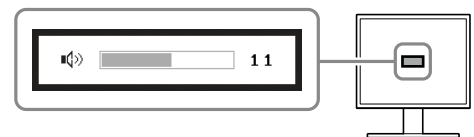

表示モードを選ぶ

ファインコントラスト機能を使って、モニターの用途に応じた表示モードへ簡単に切り替えることができます。ファインコントラスト機能の詳細は、CD-ROM内の取扱説明書を参照してください。

ファインコントラストモード一覧

Custom	お好みの設定にすることができます。
sRGB	sRGB対応の周辺機器と色を合わせる場合に適しています。
Text	文書作成や表計算などの文字表示に適しています。

1 ⑭を押します。

ファインコントラストモードが表示されます。

2 ファインコントラストモードが表示されている間に、⑭を押します。

ボタンを押すたびに、画面の表示モードが切り替わります（ファインコントラストモード一覧を参照）。

3 お好みの表示モードになったら、⑮を押します。

選択したモードが確定されます。

ファインコントラストモード名

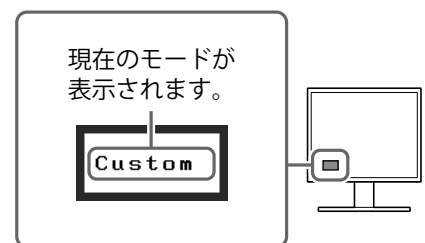

明るさを調整する

- 1 ◀ または ▶ を押します。
明るさ調整画面が表示されます。

- 2 ◀ または ▶ で値を変更します。
▶ を押すと明るくなり、◀ を押すと暗くなります。

明るさ調整画面

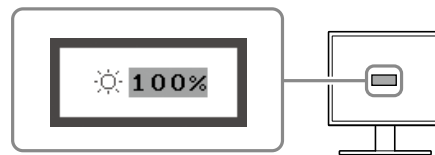

参考

- BrightRegulator 機能を使うと、モニター正面のセンサーが周囲の明るさを検知し、画面を環境に応じた適切な明るさに自動調整することができます。詳細は CD-ROM 内の取扱説明書を参照してください。

詳細な設定/調整をする

調整メニューを使って、画面やカラーの詳細な調整および各種設定ができます。各設定 / 調整機能の詳細は、CD-ROM 内の取扱説明書を参照してください。

調整メニュー

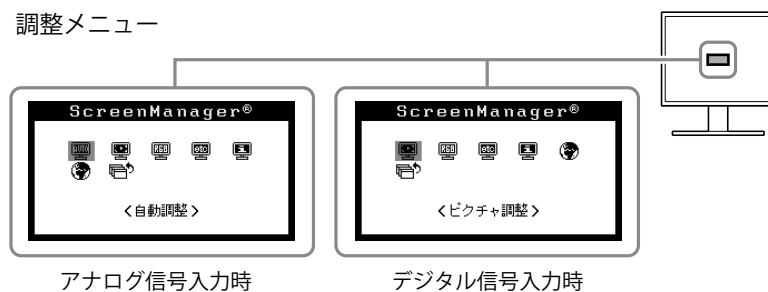

以上で基本的な設定 / 調整は終了です。

詳細な設定 / 調整をおこなう場合は、CD-ROM 内の取扱説明書を参照してください。

画面が表示されない場合には

下記の処置をおこなっても画面が表示されない場合には、販売店または EIZO サポートにご相談ください。



1. 電源ランプを確認してください。

症状	状態	原因と対処方法
画面が表示されない	電源ランプが点灯しない	電源コードが正しく差し込まれていますか。 Ⓜを押してみてください。
	電源ランプが点灯：青色	<ゲイン>のRGBの各調整値を高くしてみてください。
	電源ランプが点灯：橙色	Ⓢで入力信号を切り替えてみてください。 マウス、キーボードを操作してみてください。 コンピュータの電源を入れてみてください。

※ ゲインの調整の詳細は、CD-ROM内の取扱説明書を参照してください。

2. 表示されるエラーメッセージを確認してください。

このメッセージはモニターが正常に機能していても、信号が正しく入力されないときに表示されます。

症状	状態	原因と対処方法
 <p>入力信号チェック アナログ 信号無し</p>	信号が入力されていません。	コンピュータの電源が入っているか、確認してください。 信号ケーブルが正しく接続されているか、確認してください。 Ⓢで入力信号を切り替えてみてください。
 <p>入力信号エラー デジタル fD: 94.6MHz fH: 68.7kHz fV: 85.0Hz</p>	入力されている信号が周波数仕様範囲外です(範囲外の信号は赤色で表示されます)。	グラフィックスボードのユーティリティなどで、適切な表示モードに変更してください。詳しくはグラフィックスボードの取扱説明書を参照してください。

はじめに

設置

設定／調整

こんなときは

アフターサービス

アフターサービス

本製品のサポートに関してご不明な場合は、EIZO サポートにお問い合わせください。EIZO サポートの拠点一覧は別紙の「お客様ご相談窓口のご案内」に記載してあります。

保証書・保証期間について

- この商品には保証書を別途添付しております。保証書はお買い上げの販売店でお渡ししますので、所定事項の記入、販売店の捺印の有無、および記載内容をご確認ください。なお、保証書は再発行致しませんので、大切に保管してください。
- 保証期間は、お買い上げの日より5年間かつ製品使用時間が30,000時間以内です。また、液晶パネルおよびバックライトの保証期間は、お買い上げの日より3年間です。
- 当社では、この製品の補修用性能部品（製品の機能を維持するために必要な部品）を、製品の製造終了後、最低7年間保有しています。補修用性能部品の最低保有期間が経過した後も、故障箇所によっては修理可能な場合がありますので、EIZO サポートにご相談ください。

修理を依頼される時

- 保証期間中の場合
保証書の規定にしたがい、EIZO サポートにて修理または交換をさせていただきます。お買い求めの販売店、またはEIZO サポートにご連絡ください。
- 保証期間を過ぎている場合
お買い求めの販売店、またはEIZO サポートにご相談ください。修理範囲（サービス内容）、修理費用の目安、修理期間、修理手続きなどを説明いたします。

修理を依頼される場合にお知らせいただきたい内容

- お名前・ご連絡先の住所・電話番号 / FAX 番号
- お買い上げ年月日・販売店名
- モデル名・製造番号（製造番号は、本体の背面部のラベル上および保証書に表示されている8けたの番号です。例）S/N 12345678）
- 使用環境（コンピュータ / グラフィックスボード / OS・システムのバージョン / 表示解像度等）
- 故障または異常の内容（できるだけ詳しく）

修理について

- 修理の際に当社の品質基準に適合した再生部品を使用することがありますのであらかじめご了承ください。

製品回収・リサイクルシステムについて

- 本製品ご使用後の廃棄は、下記回収・リサイクルシステムにお出してください。
* なお、詳しい情報については、当社のホームページもあわせてご覧ください。(http://www.eizo.co.jp)

- **法人のお客様** 本製品は、法人のお客様が使用後産業廃棄物として廃棄される場合、お客様の費用負担でお引取りいたします。詳細については下記までお問合せください。

[EIZO サポートネットワーク株式会社]

電話での問合せ受付	FAX での問合せ受付
076-274-7369 (専用)	076-274-2416
月曜日～金曜日 (祝日及び当社休日を除く) 9:30～17:30	24時間受付 但し、回答は営業時間帯 (電話受付時間帯と同じ)

- **個人のお客様** **PC リサイクルマークの無償提供について**

本製品は、PC リサイクル対象製品です。

当社では、本製品をご購入いただいた個人のお客様に PC リサイクルマークを無償でご提供しております。ご購入後すぐに、下記の Web サイトからお申し込みください。

マークは本体背面部のラベルの近くに貼付ください。

情報機器リサイクルセンター

ホームページ：<http://www.pc-eco.jp/>

※「PC リサイクルマーク申込」からお入りください。

(回収担当窓口は、情報機器リサイクルセンターにて対応いたします。)

申し込みには、本体の背面部のラベル上に記載されているモデル名と製造番号が必要となります。

PC リサイクルマークについて



個人のお客様が、このマークがついた当社製品の回収を情報機器リサイクルセンターにご依頼いただいた場合は、お客様に料金を負担いただくことなく回収・再資源化いたします。

お問い合わせ

本件に関するお問い合わせは、情報機器リサイクルセンターまでお願いいたします。

情報機器リサイクルセンター

電話：0120-345-989

月曜日～金曜日(祝日及び年末年始を除く) 9:00～17:00



EIZO株式会社

〒924-8566 石川県白山市下柏野町 153 番地

<http://www.eizo.co.jp>

Copyright © 2009-2013 EIZO株式会社 All rights reserved.



第 2 版 2013 年 4 月 Printed in Japan.

00N0L511B2
(U.M-SUS1501-B-JA)