

組み立て説明書

1

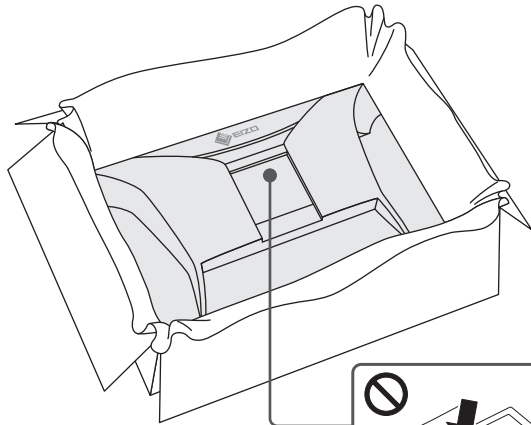

梱包材を取り出し、モニターを包んでいるシートを開きます。

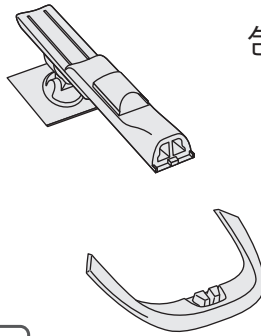

突起部を押し込まないでください。

2

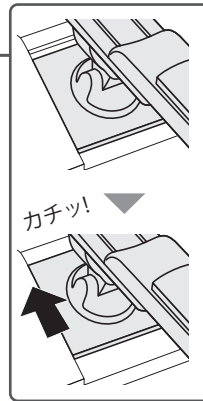
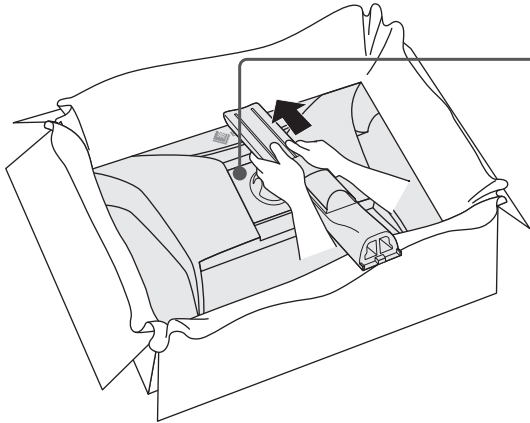

「カチッ」と音がるまで、支柱を奥にスライドします。

3

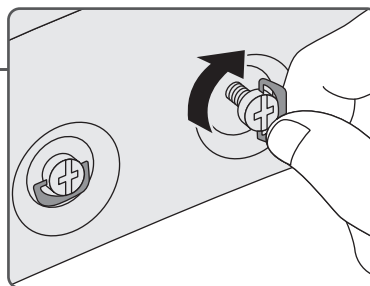
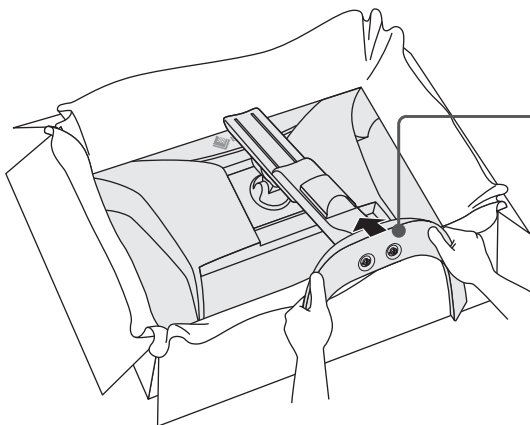

スタンドベースの底面のねじ（2箇所）をしっかりと締めた後、つまみを倒します。

4

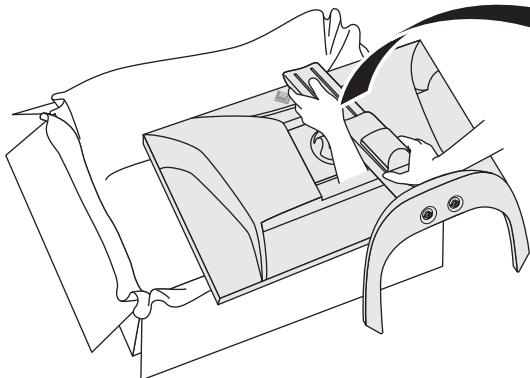

支柱の上部と下部を持って、モニターを取り出します。

⚠ 注意

モニターを梱包箱から取り出すときは、スタンドの支柱の上部と下部を持ってください。その際、画面を手で強く押さえつけないようにご注意ください。

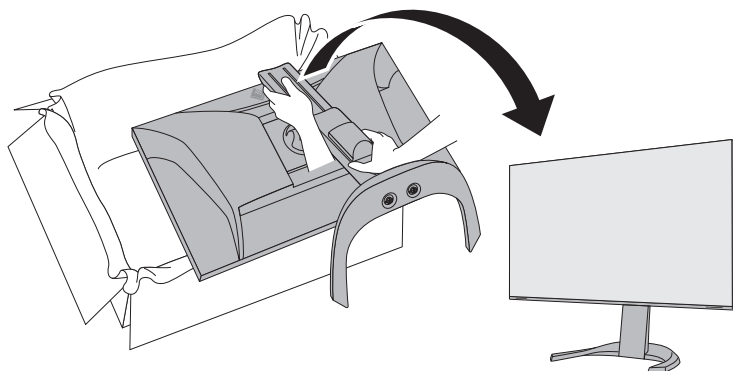

モニターを回転させるときは、モニターの角が机にぶつからないように注意してください。

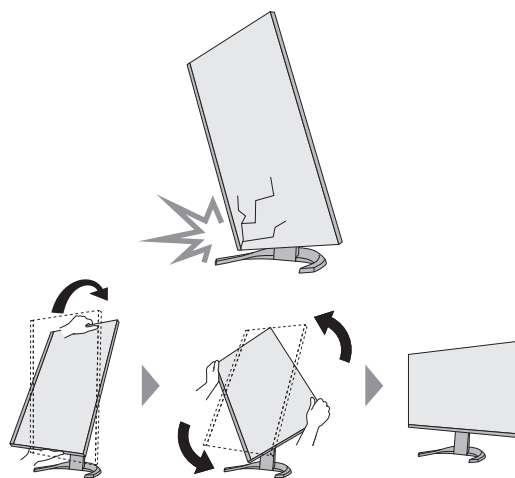

モニターを動かしたり、運搬したりするときは、ハンドル（背面の凹み）に指をかけて持ち上げてください。

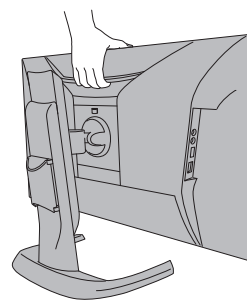

画面を手で掴まないようにご注意ください。



製品のクリーニングや消毒は、製品の劣化や破損につながる可能性があるため、当社Webサイトの注意点をご確認ください。

確認方法：www.eizo.co.jpにアクセスし、サイト内検索ボックスに「消毒」と入力して検索