

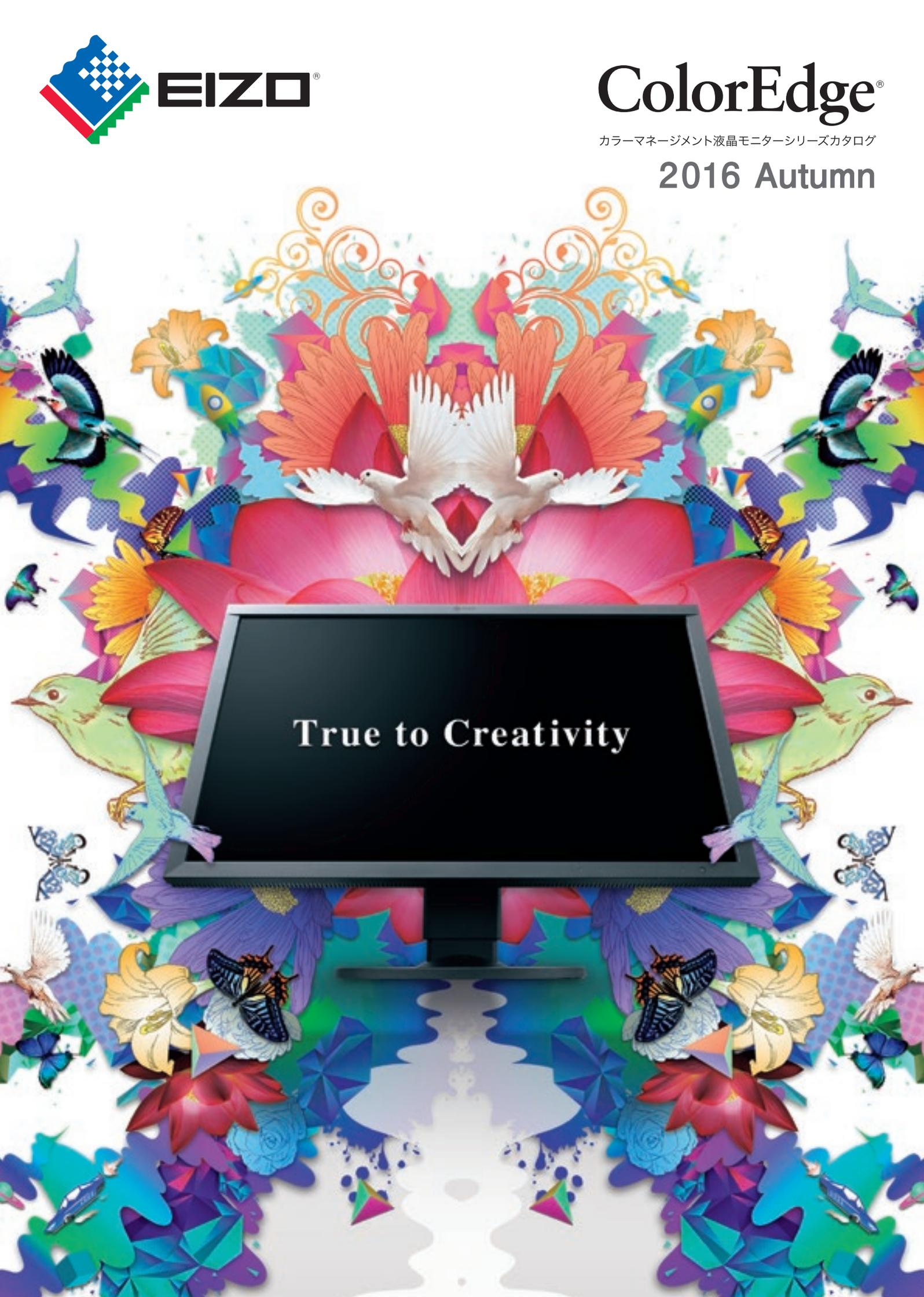

ColorEdge®

カラーマネージメント液晶モニターシリーズカタログ

2016 Autumn

A computer monitor is centered in the lower half of the image. The screen is black and displays the text "True to Creativity" in a white, serif font. The background of the entire image is a dense, colorful collage of various elements: birds in flight, butterflies, and a variety of flowers in different colors and styles. The overall aesthetic is vibrant and artistic, reflecting the "True to Creativity" theme.

True to Creativity



True to Creativity

創ることを、もっと喜びに。

もしも、ひらめいたアイデアを100%リアルな世界で再現できたら ——
頭の中のイメージを1mmの誤差もなく、ありのままにアウトプットできたら ——

ColorEdgeはその夢をかなえたい
イメージ通りの色で、意のままの操作性で

その再現力に、もはや妥協や制約はない
アイデアの翼は自由自在に羽ばたき、クリエイティブは爆発的に開花していく

もっといいものをつくりたい。心から湧き上がる創作意欲と、
ものづくりの喜びに満ちあふれた明日へ
ColorEdge。それは、想像以上の創造へあなたを導くパートナー



思いのままの クリエイティブワークをかなえる 3つのColorEdge品質



使いやすさの追求

ユーザーのさまざまなニーズに合わせて、多種多様な機能を備えています。たとえば、移動先でもスムーズに始業ができるように、すばやい表示安定を実現。映像制作など特殊な用途に対応した機能も数多く搭載。さらに、写真を楽しむ方には簡単に色合わせできるソリューションを提案しています。使う人に優しく、操作を易しく。毎日使うモニターだからこそ、使いやすさを追求しています。



究極の表現力

あらゆるクリエイティブワークに求められる画質を追求し、進化しつづけてきたColorEdge。安定した表示を実現する制御ICチップやソフトは自社開発することで、精度を極限まで高め、工場では一台一台丁寧に表示を調整しています。その徹底したこだわりは、常に最適な見え方をクリエイターに提供し、明日のものづくりを支えます。

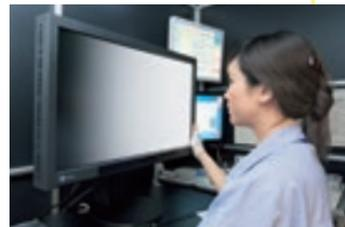

万全のサポート体制

安心して長くご愛用いただけるように、長期5年間保証をご用意。さらに、法人向けの各種オプションサービスも提供しています。また、写真を楽しむ方にはカラーマッチングセミナーを開催しています。





映像制作者に



プロカメラマンに



印刷に携わる方に



デザイナーに

プロフェッショナルシリーズ CG Series

キャリブレーション
センサー内蔵



31.1型
4K CG318-4K



23.8型
4K CG248-4K



27.0型
CG277

映像制作



NEW

27.0型
CG2730

印刷 プロフォト デザイン



NEW

24.1型
CG247X

映像制作



24.1型
CG2420

印刷 プロフォト デザイン



写真を楽しむ方に



イラストを楽しむ方に

スタンダードシリーズ CS Series



NEW
27.0型
CS2730



24.1型
CS2420



23.0型
CS230-CN

ColorEdge比較表

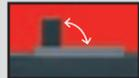
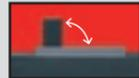
	CGシリーズ						CSシリーズ		
	4K 	4K 		NEW 	NEW 		NEW 		
	CG318-4K 31.1	CG248-4K 23.8	CG277 27.0	CG2730 27.0	CG247X 24.1	CG2420 24.1	CS2730 27.0	CS2420 24.1	CS230-CN 23.0
 推奨解像度	DCI 4K 4096×2160	4KウルトラHD 3840×2160	2560×1440	2560×1440	1920×1200	1920×1200	2560×1440	1920×1200	フルHD 1920×1080
 画素密度	149ppi	185ppi	109ppi	109ppi	94ppi	94ppi	109ppi	94ppi	96ppi
 コントラスト比	1500:1	1000:1	1000:1	1500:1	1500:1	1500:1	1000:1	1000:1	1000:1
 広色域	Adobe® RGB カバー率 99% DCI-P3 カバー率 98%	Adobe® RGB カバー率 99% DCI-P3 カバー率 93%	Adobe® RGB カバー率 99% DCI-P3 カバー率 93%	Adobe® RGB カバー率 99% DCI-P3 カバー率 98%	Adobe® RGB カバー率 99% DCI-P3 カバー率 98%	Adobe® RGB カバー率 99% DCI-P3 カバー率 98%	Adobe® RGB カバー率 99%	Adobe® RGB カバー率 99%	—
 キャリブレーション センサー	内蔵 	内蔵 	内蔵 	内蔵 	内蔵 	内蔵 	オプション販売	オプション販売	オプション販売
 自動再調整	対応	対応	対応	対応	対応	対応	非対応	非対応	対応
 表示安定時間	3分	3分	7分	3分	3分	3分	—	—	—
 映像制作専用機能	搭載	搭載	搭載	非搭載	搭載	非搭載	非搭載	非搭載	非搭載
 入力端子	DisplayPort ×2 HDMI ×2	DisplayPort ×2 HDMI ×2	DisplayPort ×1 DVI-D 24ピン ×1 HDMI ×1	DisplayPort ×1 DVI-D 24ピン ×1 HDMI ×1	DisplayPort ×1 DVI-D 24ピン ×1 HDMI ×1	DisplayPort ×1 DVI-D 24ピン ×1 HDMI ×1	DisplayPort ×1 DVI-D 24ピン ×1 HDMI ×1	DisplayPort ×1 DVI-D 24ピン ×1 HDMI ×1	DisplayPort ×1 DVI-I 29ピン ×1 HDMI ×1
 付属ケーブル	DisplayPort ~ DisplayPort×1 Mini DisplayPort ~ DisplayPort×1 HDMI ~ HDMI×1	DisplayPort ~ DisplayPort×1 Mini DisplayPort ~ DisplayPort×1	DVI-D ~ DVI-D×1(デュアルリンク対応) Mini DisplayPort ~ DisplayPort×1	DVI-D ~ DVI-D×1(デュアルリンク対応) Mini DisplayPort ~ DisplayPort×1	DVI-D ~ DVI-D×1 Mini DisplayPort ~ DisplayPort×1	DVI-D ~ DVI-D×1 Mini DisplayPort ~ DisplayPort×1	DVI-D ~ DVI-D×1(デュアルリンク対応) Mini DisplayPort ~ DisplayPort×1	DVI-D ~ DVI-D×1 Mini DisplayPort ~ DisplayPort×1	DVI-D ~ DVI-D×1

ColorEdge共通特長



滑らかな
階調表現



IPSパネル



アンチグレア
仕様



ムラ補正



可動域が広い
スタンド



LEDバック
ライト



ColorNavigator 6
対応



5年間
保証

ColorEdge 共通特長

ColorEdgeは、データに忠実。 Adobe® RGBをほぼカバーできる 広色域対応

Adobe® RGB色域を99%カバーしているので、Adobe® RGBで現像・撮影したデータの色を正しく表示できます。例えば鮮やかな青空、新緑の緑色など、sRGB相当の一般的なモニターでは再現しきれない色まで忠実に再現。また、印刷業界の標準色であるJMPAカラー、Japan Colorもカバーしているので、印刷前から出力紙の色味をモニター上で確認できます。

・CS230-CNを除く

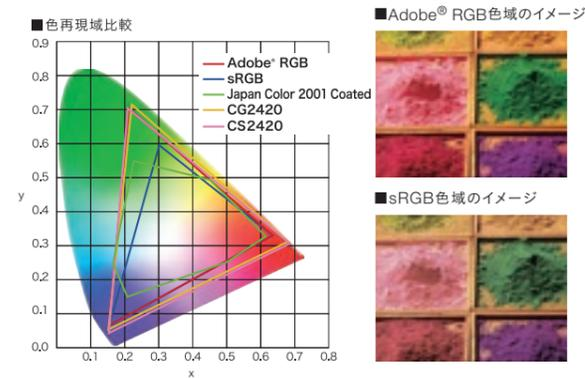

個別調整で実現する、 滑らかで美しい階調表現

工場で1台ごとにRGB各色0~255のすべての階調を調整しています。理想のガンマ値になるよう、最も適した値を16bit-LUT(約65000階調)を使って選択し、256階調に再割り当て。これにより、モニターごとにばらつきのない、極めて滑らかな階調表現を実現します。

・日本特許第3976095号

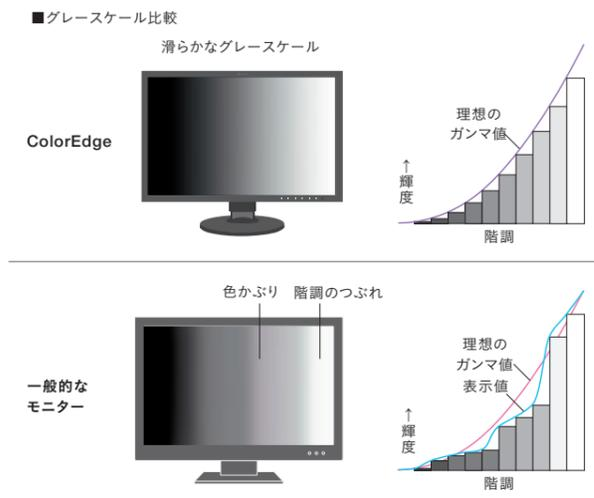

10bit表示時、 さらに豊かな色再現を細部まで

DisplayPortとHDMIでの接続時、10bit入力に対応。従来の8bit表示に比べ、さらに豊かな約10億7374万色もの色を通して、鮮やかな色彩と滑らかな階調表現を実現します。細やかな描写が求められるフォトや映像、CG制作環境に最適です。

・10bit表示には10bit出力に対応したグラフィックスボードとソフトウェアが必要です。また、HDMI接続での10bit表示には、Deep Color対応機器が必要です。

・CS230-CNはDisplayPort接続時のみ10bit入力に対応

■8bitと10bitの表示イメージ

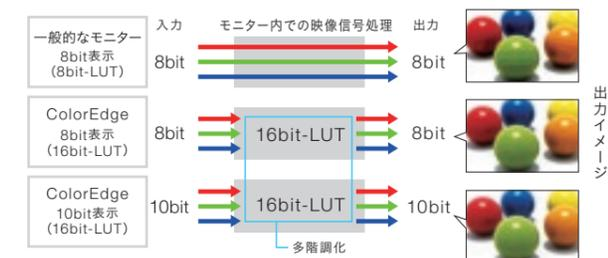

見る角度による色の変化が 少ないIPSパネルを搭載

複数の人がさまざまな方向からモニター画面を見ても、角度による白浮きや色変化がなく、同じ色イメージを共有できます。また、画面表面のざらつきが少ないパネルを採用しています。

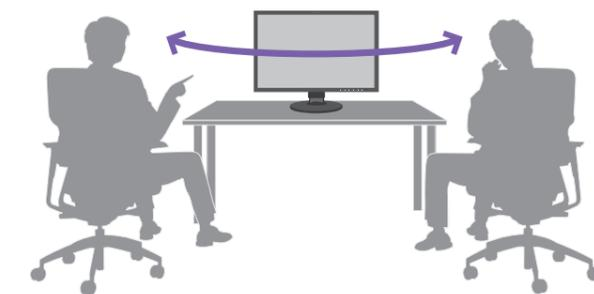

カラーマネジメントソフトウェア

ColorNavigator™ 6



最新バージョンのColorNavigator 6は、EIZO Webサイトでダウンロードできます。
<http://www.eizo.co.jp/support/download/ce/cn/>

カラーマネジメントを行うには、モニターを「基準となる設定」に合わせて正確に表示させ、その表示を常に維持する必要があります。ColorEdgeは、自社開発の専用カラーマネジメントソフトウェア「ColorNavigator 6」付属で、ひとりひとりの用途に合わせた適切な表示環境を実現します。

- ・ColorNavigator 6をCSシリーズで使用するためには、別途キャリブレーションセンサーをご用意ください。
- ・対応センサーと動作条件はP24をご確認ください。

■調整目標を自在に設定できる

用途に合わせて使い分けられる調整目標を3つご用意。キャリブレーションは、リストから選択し、調整ボタンをクリックするだけの簡単操作です。また、この3つ以外に輝度や白色点、ガンマをお好みの数値に設定することもでき、用途に合わせた調整目標を複数保存できます。

■メイン画面



- 【印刷用】プリント作品・印刷物の制作に
目標値 輝度: 80 cd/m² 色温度: 5000 K ガンマ: 2.2 色域: モニターネイティブ
- 【Web向けコンテンツ作成用】Webコンテンツの制作や閲覧に
目標値 輝度: 80 cd/m² 色温度: 6500 K ガンマ: 2.2 色域: sRGB相当
- 【写真鑑賞用】デジタルフォトの確認・編集に
目標値 輝度: 100 cd/m² 色温度: 5500 K ガンマ: 2.2 色域: モニターネイティブ

さらに、調整結果に手動で微調整を加えられる機能を搭載。印刷物の色に合わせてモニター上の白色点・輝度・色合いなどの微細な調整ができ、カラーマッチングの精度アップを図れます。

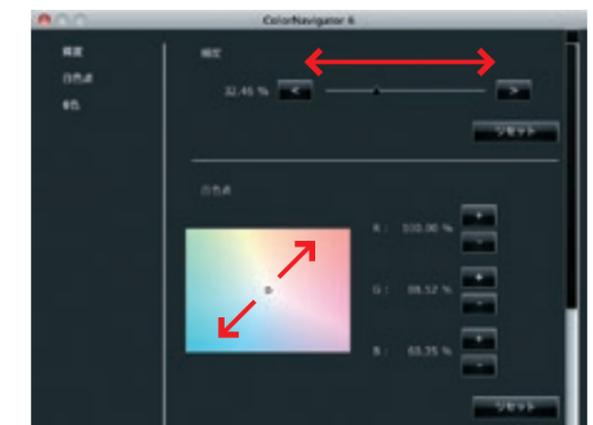

■簡単に再調整できる

モニターの表示は経時変化するので定期的な再調整が必要です。ColorNavigator 6では、過去の調整結果を利用して、簡単にモニターを再調整できます。また、キャリブレーションセンサー内蔵の機種は自動で再調整するように設定できます。

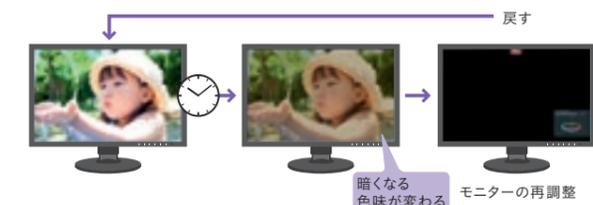

💡 キャリブレーションとは？

キャリブレーションとは、モニターをキャリブレーションセンサーで測定し、ある決められた目標値に沿ってモニターの表示を調整することです。ColorNavigator 6でのキャリブレーションは、パソコンの出力信号を触らずに、直接モニターの表示を調整する高精度な「ハードウェア・キャリブレーション」。市販のセンサーに付属のソフトウェアを用いた「ソフトウェア・キャリブレーション」に比べて、短時間で手間なく、高精度な調整ができます。

写真を楽しむ方向けに 使い方ガイド冊子を付属

ColorNavigator 6を使ってモニター画面とプリンタで出力したプリントのカラーマッチングを行う手順をやさしく解説した冊子を付属しています。



ColorEdge 共通特長

画面の隅々まで均一表示

液晶パネルは、画面の部分ごとに明るさや色みのムラが現れることが避けられず、正しい色表現が妨げられることがあります。ColorEdgeは、独自のデジタルユニフォミティ補正回路を搭載。輝度と色度が均一になるように画面全体、全階調で補正を行い、ムラのない均一な表示を保ちます。

・日本特許第4490899号、第4542988号



映り込みが目立たないアンチグレア仕様

ColorEdgeは、光の反射や映り込みが目立ちにくいアンチグレア仕様の液晶パネルです。画面が見えにくいことによるストレスがなく、疲れ目も軽減します。さらに、画面のちらつきが気になりにくい調光方式を採用しています。



使いやすさを考えた調整範囲の広いスタンドを採用

昇降・チルト・スウィーベルの可動範囲が広いスタンドを採用。ひとりひとりに合わせた快適な位置に画面の高さ・角度を調整できます。画面を縦表示にすると、ポートレート写真のレタッチやWebページ作成などに便利です。

CG2730、CG2420、CS2730、CS2420の場合

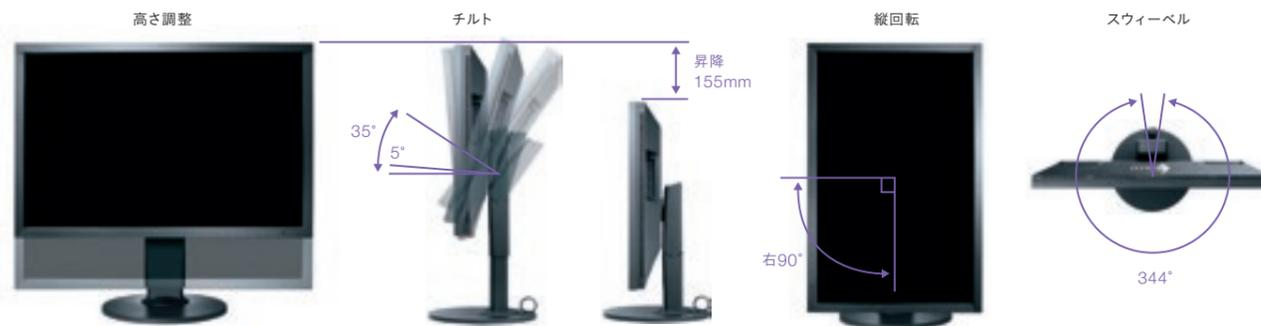

クリエイティブワークが快適な広い作業領域

24.1型のCG247X、CG2420、CS2420は、カラーパレットなどのツールが作業領域を侵すことなく、A4見開き実寸を表示できます。27.0型のCG277、CG2730、CS2730は、さらに広いA3ノビを実寸で表示でき、ウィンドウの切替えやスクロールの手間を省きます。



LEDバックライト搭載で消費電力を削減

ColorEdgeは色再現性能の高い広色域LEDバックライト*を搭載。有害物質の水銀の含有がないため、廃棄時の環境負荷を低減、画面の温度上昇も抑え、エネルギー効率を向上させています。

* CS230-CNIは白色LEDバックライト

品質への自信から生まれた5年間保証

ColorEdgeは、ご購入から5年間*、修理に関する費用は無償です。修理品の引取りから修理完了品のお届けまでをトータルでサポートする「修理品引取りサービス」を提供しています。

※ ただし、使用時間30000時間以内に限り。なお、CGシリーズは輝度保証も設けており、120cd/m²以下、色温度5000K～6500Kでの使用に限り、5年間かつ10000時間以内の輝度を保証します。



保証期間内の修理費用が無償
保証期間内の引取り料も無償
修理期間中は無償で貸出機をお貸出し

■ 修理品引取りサービス

お電話にて修理依頼いただいた上で、業務提携した宅配業者が、お客様のご都合のよい時間帯に、故障したモニターを引取りに伺い、修理完了後にお届けします。修理品の梱包や発送の手間を最小限に抑えられます。保証期間内であれば引取り料金も無償です。

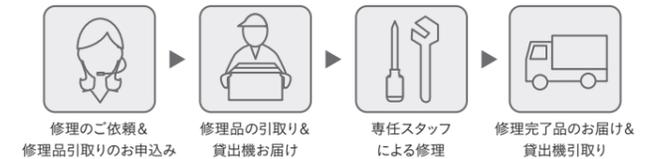

■ 修理中の貸出機お貸出し

日常のご使用への影響を極力少なくするために、保証期間の内外を問わず修理期間中は、貸出機を無償で*お貸出しいたします。

※ ただし、保証期間外の貸出機の送料につきましては、お客様のご負担となります。



■ 無輝点保証

ご購入された製品に輝点があった場合、ご購入から6か月以内であれば無償で液晶パネル交換を行います。

詳細はEIZO Webサイトをご確認ください。
<http://www.eizo.co.jp/support/warranty/zerobp/>



世界に広がるEIZO

EIZOの液晶モニターは、日本、欧州、米国、中国のグループ会社を通じ、80を超える国と地域で販売されています。

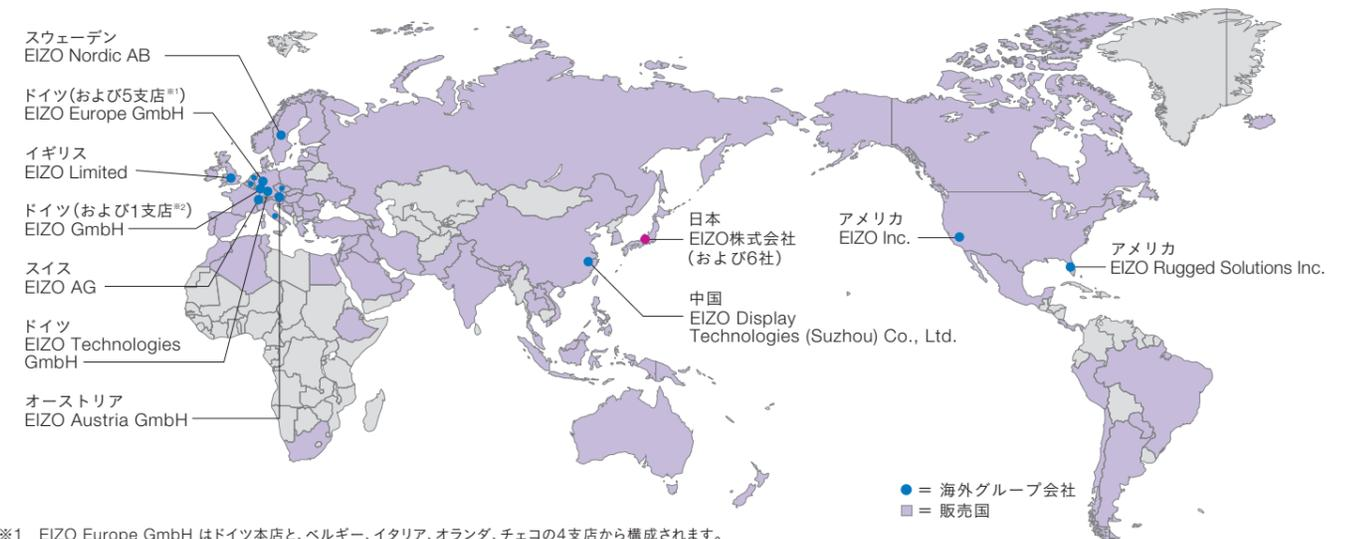

*1 EIZO Europe GmbH はドイツ本店と、ベルギー、イタリア、オランダ、チェコの4支店から構成されます。

*2 EIZO GmbH はドイツ本店と、ブラウエン支店から構成されます。

CSシリーズ 心地よい使いやすさ

ColorEdge
CS2420
24.1型 1920×1200

ColorEdge
CS2730
27.0型 2560×1440



使う人に優しいスリムでフラットなデザイン

■ スリムなベゼル

下部のベゼル幅は、CS2420では従来比59%、CS2730では46%スリム化し、視界を妨げません。またモニターの厚みもCS2730では従来比30%スリム化し、側面まで美しいデザインを実現しました。省スペースのため、卓上を有効に活用できます。



CS2420の場合



CS2730の場合

■ ノイズレスな静電スイッチ採用

モニター前面に凹凸をなくしたフラットな操作スイッチを搭載。軽く触れるだけで自在に操作できます。



■ 軽量化と背面ハンドル装備で持ち運びしやすい

CS2730では従来比30%軽量化を実現。本体背面にハンドルを装備し、撮影スタジオなどに持ち込んで使用する場合も、無理なく安全に運搬できます。



■ 使いやすい側面にUSB3.0×3ポート

抜き差ししやすい側面に、USB3.0規格ハブを3つ装備。うち1つはスマートフォンなどの急速充電に対応しています。



写真を楽しむ方に

簡単にモニター画面と写真プリントの色合わせができるソフトウェアを用意しています。



■ 色が合わないことによる刷り直しの手間やコストを削減

□ ColorEdge専用の無償ソフトウェア

CS2730、CS2420は付属のディスクからインストール。他の対応機種の場合はWebから無償でダウンロードし、使用できます。

□ 簡単操作でプリントとの色が合う

「プリンタ」と「プリントする用紙」を選ぶだけのシンプルな設定で、プリント補助ソフトウェアの表示画面とプリント結果の色合わせができます。

□ 表示を信頼してレタッチできる

さらに、Adobe Photoshop CC / CS6ユーザーは、プリントしたい画像をQuick Color MatchにドロップするだけでPhotoshopが自動起動。Photoshopの表示画面とも色が合うので、画面の表示を信頼してレタッチでき、プリント作品づくりを楽しめます。

色合わせにおすすめの機材



Quick Color Matchの詳細はEIZO Webサイトでご確認ください。 <http://www.eizo.co.jp/products/ce/qcm/>
対応のモニター、プリンタ、表示レタッチソフト、OSなどの動作条件もこちらでご確認ください。

CGシリーズ 充実の特殊機能

内蔵キャリブレーションセンサーで、目的に合った最適な表示を維持

ColorEdge CGシリーズは、便利なキャリブレーションセンサー内蔵型。専用ソフトウェアColorNavigatorを使い、規格や基準となるデバイスに合わせて高精度な表示調整ができます。また自動で定期的に再調整できるので、手間なくいつでも正確な表示を維持します。CG2730、CG2420には、より小型化した内蔵センサーを搭載しており、筐体のスリム化を実現しています。*

・日本特許第4588044号、第5202654号、第4809453号
※その機構について特許出願中



調整時のみセンサーが出現

表示安定までわずか3分

CGシリーズ^{※1}は、たった3分^{※2}で輝度、色度、階調特性が安定するように設計されています。撮影など外出先で使う場合でも、短時間のうちに安定した表示を実現し、常に高いパフォーマンスを発揮できます。

※1 CG277を除く ※2 当社測定条件による

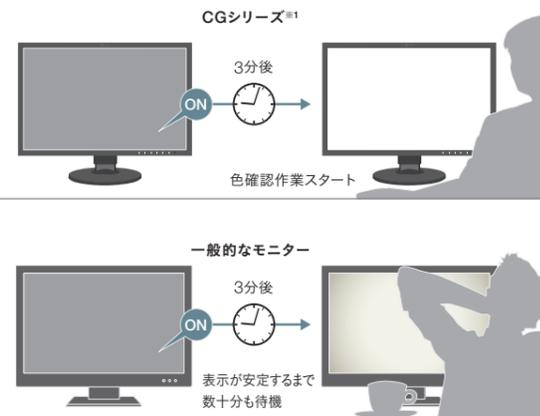

映り込みを防ぐ遮光フード付属

CGシリーズは遮光フードを標準で同梱しており、外光の反射を効率よく遮断します。さらに、CG277を除くCGシリーズはマグネット方式を採用した遮光フードを採用。ワンタッチで簡単に装着できます。

・マグネット式遮光フードは、縦回転非対応



Color Accuracy (Quick Stabilityグレード) 世界初取得

CGシリーズは、国際的第三者認証機関であるテュフ ラインランドがクリエイティブワーク市場におけるモニターの色再現精度の要件を定めた基準「Color Accuracy」を世界で初めて取得しています。

詳細は「EIZO Color Accuracy」で検索 [EIZO Color Accuracy](#)



最上のクオリティを支える。4Kシリーズ

かつてない高密度表示

CG248-4Kは、4KウルトラHD 3840×2160の高解像度に、ColorEdge史上最高の画素密度185ppiを実現。いままで再現しきれなかった細部に至るまで、立体的でリアリティーのある表現ができます。フォトグラファーの撮影データ確認やレタッチ作業のほか、文字や線の描写にも優れているため印刷ワークフローにも適しています。

■表示比較



従来の23型モニター(フルHD) 96ppi



CG248-4K(4KウルトラHD) 185ppi

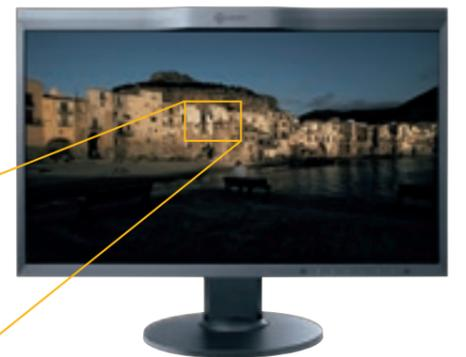

圧倒的な高解像度

CG318-4Kは、大画面31.1型にフルHDの4倍を超えるDCI 4K解像度(4096×2160)をそのまま表示できます。映画やTV放送の4K映像制作用モニターとしてはもちろん、作品の色味を最終確認するリファレンス用モニターとしても活用できます。



ケーブル一本で、DCI 4K/60p入力に対応

ColorEdge 4Kモデルは、DisplayPort端子、HDMI端子を各2系統搭載しており、DisplayPortケーブル1本でDCI 4K/60pの入力が可能です。また、4K/30p対応のHDMI入力は、I/P変換に対応し、撮影映像のレビュー用途に利用できます。

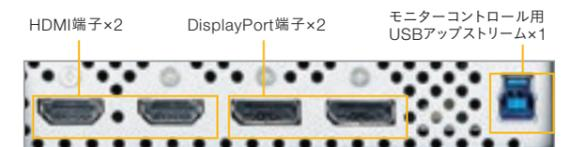

EIZOでは4Kモニターの導入にあたって、PCとの互換性や、快適にお使いいただくための各種情報をご案内しています。
http://www.eizo.co.jp/i/4k_guide/

ColorNavigator 6 デバイスエミュレーション機能

CGシリーズ[※]には、ColorNavigator 6の応用機能として、デバイスエミュレーション機能が搭載されています。タブレット端末などの電子デバイスの色特性を、外付けセンサーを使って測定し、結果をColorEdge上に擬似再現(エミュレーション)できる機能です。Webブラウザを表示できるデバイスが対象で、例えばスマートフォンや携帯ゲーム端末、CRTモニターなど、色基準としたいデバイスの色味を確認することができます。

※CG2730、CG2420を除く
・対象デバイスのWebブラウザに測定パッチを表示しColorNavigator 6で自動で測定する技術は、日本特許第5651702号の技術です。
・デバイスの測定に使用できるセンサーはi1Monitor、i1Pro、i1Pro 2、ColorMunkiのみです。



映像制作のための専用機能

3D-LUTを活用した正確な色表示

ColorEdge CGシリーズ[※]は、画像表示において特定の色をRGB立体上で個別に調整できる3D-LUTを搭載しています。ColorNavigator 6、ColorNavigator NXのエミュレーション機能を使い、映画フィルムの特性ファイルである3D-LUTファイルを活用した表示が可能です。

・日本特許第4808588号
※CG2730、CG2420を除く

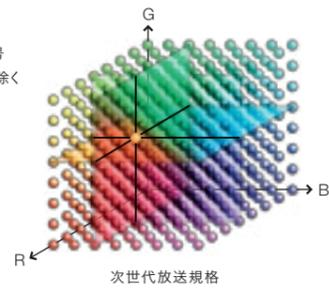

Rec.2020を含む映像制作向け専用カラーモード

CGシリーズはデジタルシネマに用いられる規格、DCI-P3をほぼ再現する広色域です。また、DCI、EBU、Rec.709、SMPTE-Cなどの放送規格で定められた色域・ガンマを再現するカラーモードを備えています[※]。さらに4Kモデルには、次世代放送規格Rec.2020を再現するカラーモードも搭載されています。各モードは前面スイッチで簡単に切替えができ、内蔵のキャリブレーションセンサーを使って、定期的に表示精度を維持・更新することができます。

※CG2730、CG2420を除く

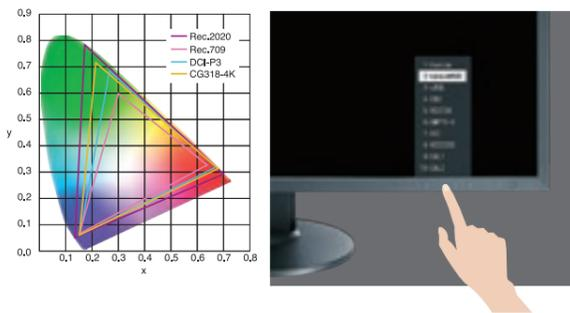

モニター管理ソフトウェア ColorNavigator™ NX

制作者のパソコンにソフトウェアをインストールできない環境での運用に適しており、ColorNavigator NXをインストールした1台の管理者用パソコンがあれば、複数台のモニターを色管理できます。モニター本体に調整目標を保存するため、カラーモードと連動した運用が可能。プロジェクトに合わせて前面スイッチで簡単に表示を切替えられます。

・ColorNavigator NXはColorEdge CGシリーズのみ対応

Rec.709色域外警告機能

Rec.709色域外警告機能は、Rec.2020色域コンテンツを現行フルHD放送の基準であるRec.709色域と照らし合せ、再現できない色をグレイ警告、もしくは色域内に収まるよう変換して表示する機能です。ColorEdge 4Kモデルは、次世代ウルトラHD放送の基準となるRec.2020色域を最大限再現できるため、Rec.2020コンテンツの編集に有効です。

・株式会社IMAGICA開発協力
・ColorEdge 4Kモデルにのみ搭載



暗所での表示に強い高コントラスト比

CGシリーズは、DCI規格に準拠^{※1}した高コントラスト比1500:1^{※2}を実現。さらに画面にリタレーションフィルムを採用し、斜め方向から見たときに生じるバックライトの光漏れを低減。ポスプロスタジオなど暗室環境でも、白浮きを抑えた引き締まった深い黒色を表示できます。

※1 Review Rooms向け仕様
※2 CG248-4K、CG277は1000:1
・標準値 (DUE Priority: Brightness選択時) で保証値ではありません。



ちらつきを抑えたI/P変換対応

ColorEdgeのHDMI端子は、I/P (インターレース/プログレッシブ) 変換に対応しているため、テレビ・ビデオ信号に使用されているインターレース信号のプログレッシブ信号変換が可能。映像のちらつきを防止し、滑らかに表現できます。

・CS230-CNIは非対応

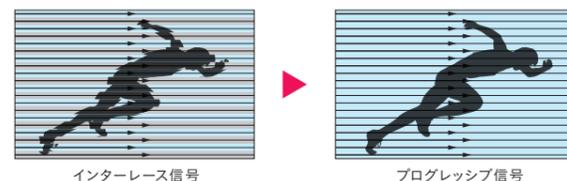

ColorEdgeを複数台お使いの方へ

ネットワーク カラーマネジメントソリューション ColorNavigator™ Network



制作業務を行う法人向けに、複数台のColorEdgeをネットワークを経由して一元管理できるカラーマネジメント・ソリューションを用意しています。クラウド上のサーバを介することで、モニター管理者から遠隔操作することができ、管理下にあるColorEdgeのキャリブレーションの実行や、表示設定モードを自在に変更することができます。

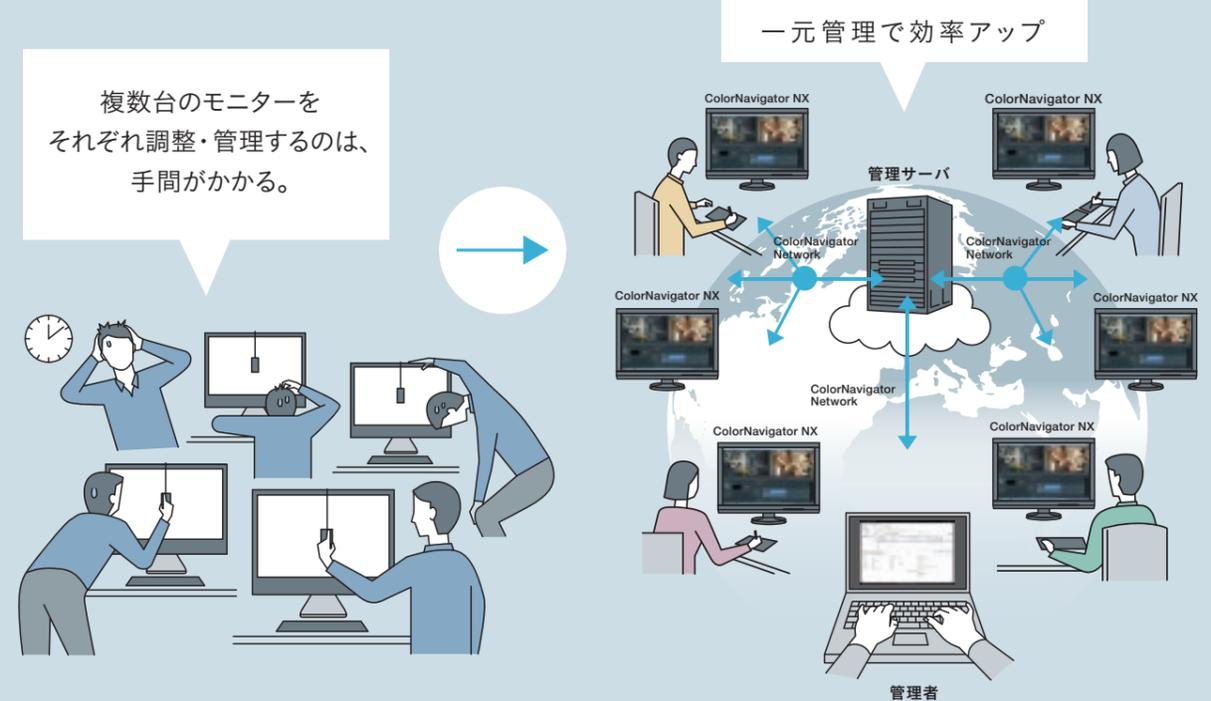

導入メリット

- 1 モニター1台1台の調整にかかる手間・コストを削減できる。
- 2 物理的に離れた制作環境でも正確な色管理ができコミュニケーションが円滑に。
- 3 1台のパソコンで、資産管理がスムーズに行える。

・管理下のColorEdgeに接続されたパソコンにはクライアントソフトとしてColorNavigator NXのインストールが必要です。
・ColorNavigator Networkの詳細については、EIZO Webサイトでご確認ください。
<http://www.eizo.co.jp/products/ce/cnnet/>

ColorNavigator Networkの利用には、当社担当者を通じ、アカウントの発行が必要です。アカウントは無償で発行します。下記へお問合せください。
営業1部 コーポレートソリューション営業課 03-5764-3401

ColorEdge[®] 仕様一覧



		4K			CGシリーズ			CSシリーズ			
型番		CG318-4K	CG248-4K	CG277	CG2730-BK	CG247X-BK	CG2420-BK	CS2730-BK	CS2420-BK	CS230-CN	
パネル	種類	IPS(アンチグレア)	IPS(アンチグレア)	IPS(アンチグレア)	IPS(アンチグレア)	IPS(アンチグレア)	IPS(アンチグレア)	IPS(アンチグレア)	IPS(アンチグレア)	IPS(アンチグレア)	
	バックライト	広色域LED	広色域LED	広色域LED	広色域LED	広色域LED	広色域LED	広色域LED	広色域LED	LED	
	サイズ	79 cm(31.1)型	60 cm(23.8)型	61.1 cm(24.1)型	68.5 cm(27.0)型	61.1 cm(24.1)型	61.1 cm(24.1)型	68.5 cm(27.0)型	61.1 cm(24.1)型	58 cm(23.0)型	
	推奨解像度	4096 × 2160	3840 × 2160	2560 × 1440	2560 × 1440	1920 × 1200	1920 × 1200	2560 × 1440	1920 × 1200	1920 × 1080	
	表示領域(横×縦)	698.0 × 368.1 mm	527.0 × 296.5 mm	596.7 × 335.7 mm	596.7 × 335.7 mm	518.4 × 324.0 mm	518.4 × 324.0 mm	596.7 × 335.7 mm	518.4 × 324.0 mm	509.2 × 286.4 mm	
	画素ピッチ	0.170 × 0.170 mm	0.137 × 0.137 mm	0.233 × 0.233 mm	0.233 × 0.233 mm	0.270 × 0.270 mm	0.270 × 0.270 mm	0.233 × 0.233 mm	0.270 × 0.270 mm	0.265 × 0.265 mm	
	画素密度	149 ppi	185 ppi	109 ppi	109 ppi	94 ppi	94 ppi	109 ppi	94 ppi	96 ppi	
	表示階調	1024階調(約65000階調中)	1024階調(約65000階調中)	DisplayPort, HDMI:1024階調(約65000階調中)、DVI:256階調(約65000階調中)	DisplayPort, HDMI:1024階調(約65000階調中)、DVI:256階調(約65000階調中)	DisplayPort, HDMI:1024階調(約65000階調中)、DVI:256階調(約65000階調中)	DisplayPort, HDMI:1024階調(約65000階調中)、DVI:256階調(約65000階調中)	DisplayPort, HDMI:1024階調(約65000階調中)、DVI:256階調(約65000階調中)	DisplayPort, HDMI:1024階調(約65000階調中)、DVI:256階調(約65000階調中)	DisplayPort:1024階調(約65000階調中)、DVI, HDMI:256階調(約65000階調中)	
	表示色	約10億7374万色:10 bit対応(約278兆色中 / 16 bit-LUT)	約10億7374万色:10 bit対応(約278兆色中 / 16 bit-LUT)	DisplayPort, HDMI:約10億7374万色:10 bit対応(約278兆色中 / 16 bit-LUT)、DVI:約1677万色:8 bit対応(約278兆色中 / 16 bit-LUT)	DisplayPort, HDMI:約10億7374万色:10 bit対応(約278兆色中 / 16 bit-LUT)、DVI:約1677万色:8 bit対応(約278兆色中 / 16 bit-LUT)	DisplayPort, HDMI:約10億7374万色:10 bit対応(約278兆色中 / 16 bit-LUT)、DVI:約1677万色:8 bit対応(約278兆色中 / 16 bit-LUT)	DisplayPort, HDMI:約10億7374万色:10 bit対応(約278兆色中 / 16 bit-LUT)、DVI:約1677万色:8 bit対応(約278兆色中 / 16 bit-LUT)	DisplayPort, HDMI:約10億7374万色:10 bit対応(約278兆色中 / 16 bit-LUT)、DVI:約1677万色:8 bit対応(約278兆色中 / 16 bit-LUT)	DisplayPort, HDMI:約10億7374万色:10 bit対応(約278兆色中 / 16 bit-LUT)、DVI:約1677万色:8 bit対応(約278兆色中 / 16 bit-LUT)	DisplayPort:約10億7374万色:10 bit対応(約278兆色中 / 16 bit-LUT)、DVI, HDMI:約1677万色:8 bit対応(約278兆色中 / 16 bit-LUT)	
	視野角(水平/垂直、標準値)	178° / 178°	178° / 178°	178° / 178°	178° / 178°	178° / 178°	178° / 178°	178° / 178°	178° / 178°	178° / 178°	
	輝度(標準値)	350 cd/m ²	350 cd/m ²	300 cd/m ²	350 cd/m ²	400 cd/m ²	400 cd/m ²	350 cd/m ²	350 cd/m ²	300 cd/m ²	
	キャリブレーション推奨輝度	120 cd/m ² 以下	120 cd/m ² 以下	120 cd/m ² 以下	120 cd/m ² 以下	120 cd/m ² 以下	120 cd/m ² 以下	120 cd/m ² 以下	120 cd/m ² 以下	120 cd/m ² 以下	
	コントラスト比(標準値)	1500:1	1500:1	1000:1	1500:1	1500:1	1500:1	1000:1	1000:1	1000:1	
	応答速度(標準値)	9 ms(中間階調域)	14 ms(中間階調域)	6 ms(中間階調域)	13 ms(中間階調域)	10 ms(中間階調域)	10 ms(中間階調域)	10 ms(中間階調域)	15 ms(中間階調域)	10.5 ms(中間階調域)	
	広色域表示(標準値)	対応:Adobe® RGBカバー率99%、DCI-P3カバー率98%	対応:Adobe® RGBカバー率99%、DCI-P3カバー率93%	対応:Adobe® RGBカバー率99%、DCI-P3カバー率93%	対応:Adobe® RGBカバー率99%、DCI-P3カバー率98%	対応:Adobe® RGBカバー率99%、DCI-P3カバー率98%	対応:Adobe® RGBカバー率99%、DCI-P3カバー率98%	対応:Adobe® RGBカバー率99%	対応:Adobe® RGBカバー率99%	—	
映像信号	入力端子 ^{※2}	DisplayPort × 2(HDCP対応)、HDMI × 2(HDCP, Deep Color対応)	DisplayPort × 2(HDCP対応)、HDMI × 2(HDCP, Deep Color対応)	DisplayPort × 1(HDCP対応)、DVI-D 24ピン × 1(HDCP対応)、HDMI × 1(HDCP, Deep Color対応)	DisplayPort × 1(HDCP対応)、DVI-D 24ピン × 1(HDCP対応)、HDMI × 1(HDCP, Deep Color対応)	DisplayPort × 1(HDCP対応)、DVI-D 24ピン × 1(HDCP対応)、HDMI × 1(HDCP, Deep Color対応)	DisplayPort × 1(HDCP対応)、DVI-D 24ピン × 1(HDCP対応)、HDMI × 1(HDCP, Deep Color対応)	DisplayPort × 1(HDCP対応)、DVI-D 24ピン × 1(HDCP対応)、HDMI × 1(HDCP, Deep Color対応)	DisplayPort × 1(HDCP対応)、DVI-D 24ピン × 1(HDCP対応)、HDMI × 1(HDCP, Deep Color対応)	DisplayPort × 1(HDCP対応)、DVI-D 29ピン × 1(HDCP対応)、HDMI × 1(HDCP対応)	
	デジタル走査周波数(水平/垂直)	DisplayPort:24.5~137.5 kHz / 22.5~71.5 Hz HDMI:14.5~135.5 kHz / 22.5~71.5 Hz	DisplayPort:24.5~137.5 kHz / 22.5~71.5 Hz HDMI:14.5~135.5 kHz / 22.5~71.5 Hz	DisplayPort, DVI:26~89 kHz / 23.75~63 Hz(VGAText時:69~71 Hz) HDMI:15~78 kHz / 23.75~61 Hz	DisplayPort, DVI:26~89 kHz / 23~61 Hz(VGAText時:69~71 Hz) HDMI:15~78 kHz / 23~61 Hz	DisplayPort, DVI:26~78 kHz / 23~63 Hz(VGAText時:69~71 Hz) HDMI:15~78 kHz / 24~61 Hz(VGAText時:69~71 Hz)	DisplayPort, DVI:26~78 kHz / 24~61 Hz(VGAText時:69~71 Hz) HDMI:15~78 kHz / 23~61 Hz(VGAText時:69~71 Hz)	DisplayPort, DVI:26~89 kHz / 23~61 Hz(VGAText時:69~71 Hz) HDMI:15~78 kHz / 23~61 Hz(VGAText時:69~71 Hz)	DisplayPort, DVI:26~78 kHz / 24~61 Hz(VGAText時:69~71 Hz) HDMI:15~78 kHz / 24~61 Hz(VGAText時:69~71 Hz)	DisplayPort, DVI:26~68 kHz / 23.75~63 Hz(VGAText時:69~71 Hz) HDMI:15~68 kHz / 23.75~61 Hz(VGAText時:69~71 Hz)	
	アナログ走査周波数(水平/垂直)	—	—	—	—	—	—	—	—	26~68 kHz / 47.5~61 Hz	
	同期信号	—	—	—	—	—	—	—	—	セパレート	
USB	機能	モニターコントロール用 × 1ポート、USBハブ × 3ポート	モニターコントロール用 × 1ポート、USBハブ × 3ポート	モニターコントロール用 × 2ポート、USBハブ × 2ポート	モニターコントロール用 × 2ポート、USBハブ × 3ポート	モニターコントロール用 × 2ポート、USBハブ × 2ポート	モニターコントロール用 × 1ポート、USBハブ × 3ポート	モニターコントロール用 × 2ポート、USBハブ × 3ポート	モニターコントロール用 × 1ポート、USBハブ × 3ポート	モニターコントロール用 × 2ポート、USBハブ × 2ポート	
	規格	USB 3.0	USB 3.0	USB 3.0	USB 3.0	USB 3.0	USB 3.0	USB 3.0	USB 3.0	USB 3.0	
電源	電源入力	AC 100-240 V ± 10%、50 / 60 Hz	AC 100-240 V ± 10%、50 / 60 Hz	AC 100-120 V / AC 200-240 V ± 10%、50 / 60 Hz	AC 100-240 V ± 10%、50 / 60 Hz	AC 100-240 V ± 10%、50 / 60 Hz	AC 100-240 V ± 10%、50 / 60 Hz	AC 100-240 V ± 10%、50 / 60 Hz	AC 100-240 V ± 10%、50 / 60 Hz	AC 100-120 V / AC 200-240 V ± 10%、50 / 60 Hz	
	最大消費電力	140 W	136 W	99 W	99 W	79 W	79 W	110 W	92 W	54 W	
	標準消費電力	54 W	52 W	43 W	33 W	22 W	20 W	44 W	26 W	21 W	
	節電時消費電力	9 W以下(USB非接続時)	9 W以下(USB非接続時)	0.7 W以下(USB非接続時)	0.6 W以下(USB非接続時)	0.7 W以下(USB非接続時)	0.6 W以下(USB非接続時)	0.6 W以下(USB非接続時)	0.7 W以下(USB非接続時)	0.5 W以下(USB非接続時)	
	待機時消費電力	9 W以下(USB非接続時)	9 W以下(USB非接続時)	0.5 W以下(USB非接続時)	0.5 W以下(USB非接続時)	0.6 W以下(USB非接続時)	0.6 W以下(USB非接続時)	0.6 W以下(USB非接続時)	0.6 W以下(USB非接続時)	0.5 W以下(USB非接続時)	
内蔵キャリブレーションセンサー		有	有	有	有	有	有	有	有	有	
自動再調整		有	有	有	有	有	有	有	有	有	
主な機能	調光機能(輝度ドリフト補正、輝度自動制御)	有	有	有	有	有	有	有	有	有	
	デジタルユニフォーム補正	有	有	有	有	有	有	有	有	有	
	表示モード	カラーモード 有 (Custom, Adobe® RGB, sRGB, EBU, Rec709, SMPTE-C, DCI, Rec2020, Calibration(CAL))	カラーモード 有 (Custom, Adobe® RGB, sRGB, EBU, Rec709, SMPTE-C, DCI, Rec2020, Calibration(CAL))	カラーモード 有 (Custom, Adobe® RGB, sRGB, EBU, Rec709, SMPTE-C, DCI, Calibration(CAL))	カラーモード 有 (Custom, Adobe® RGB, sRGB, Calibration(CAL))	カラーモード 有 (Custom, Adobe® RGB, sRGB, EBU, Rec709, SMPTE-C, DCI, Calibration(CAL))	カラーモード 有 (Custom, Adobe® RGB, sRGB, Calibration(CAL))	カラーモード 有 (Custom, Adobe® RGB, sRGB, Calibration(CAL))	カラーモード 有 (Custom, Adobe® RGB, sRGB, Calibration(CAL))	カラーモード 有 (User1, User2, User3, Paper, sRGB, Calibration(CAL))	
	Rec.709色域外警告機能	有	有	無	無	無	無	無	無	無	
	外観寸法(横表示・幅×高さ×奥行)	735 × 434~583 × 245 mm	553 × 394~544 × 245 mm	646 × 425~576.5 × 281.5 mm	638 × 404.1~559.1 × 245 mm	575 × 417~545 × 245.5 mm	554.4 × 396~551 × 245 mm	638 × 404.1~559.1 × 245 mm	554.4 × 396~551 × 245 mm	544 × 372.5~526.5 × 245.5 mm	
	外観寸法(縦表示・幅×高さ×奥行)	—	345 × 564~642 × 245 mm	402 × 671~704 × 281.5 mm	378.2 × 649~689 × 245 mm	398 × 594.5~642.5 × 245.5 mm	362 × 565.4~647.2 × 245 mm	378.2 × 649~689 × 245 mm	362 × 565.4~647.2 × 245 mm	353 × 563.5~627 × 245.5 mm	
	外観寸法(モニター部・幅×高さ×奥行)	735 × 423 × 65.5 mm	553 × 345 × 64 mm	646 × 402 × 92 mm	638 × 378.2 × 64 mm	575 × 398 × 75 mm	554.4 × 362 × 64 mm	638 × 378.2 × 64 mm	554.4 × 362 × 64 mm	544 × 353 × 75 mm	
	外観寸法(横表示・幅×高さ×奥行)	754.4 × 443.6~592.6 × 361 mm	572.4 × 553 × 340 mm	653 × 432.5~584 × 379.5 mm	657.4 × 413.8~568.8 × 336 mm	596 × 427.8~555.8 × 356.7~380 mm	572.4 × 405~560 × 336 mm	—	—	—	
	質量	約11.3 kg	約8.5 kg	約12.7 kg	約8.9 kg	約8.9 kg	約7.8 kg	約8.9 kg	約7.8 kg	約7.5 kg	
	質量(モニター部)	約8.3 kg	約5.7 kg	約8.8 kg	約6.1 kg	約6.2 kg	約5.0 kg	約6.1 kg	約5.0 kg	約4.8 kg	
	質量(フード装着時)	約12.2 kg	約9.2 kg	約9.2 kg	約9.5 kg	約9.7 kg	約8.5 kg	—	—	—	
	昇降	149 mm	150 mm	151.5 mm	155 mm	128 mm	155 mm	155 mm	155 mm	154 mm	
	チルト / スワイベル	上35°、下5° / 344°	上35°、下5° / 344°	上25° / 344°	上35°、下5° / 344°	上30° / 344°	上35°、下5° / 344°	上35°、下5° / 344°	上35°、下5° / 344°	上30° / 344°	
	縦回転	—	右回り90°	右回り90°	右回り90°	右回り90°	右回り90°	右回り90°	右回り90°	右回り90°	
	取付穴ピッチ(VESA規格)	100 × 100 mm	100 × 100 mm	100 × 100 mm	100 × 100 mm	100 × 100 mm	100 × 100 mm	100 × 100 mm	100 × 100 mm	100 × 100 mm	
動作環境条件	温度	横表示:0~35℃、縦表示:0~30℃	0~35℃	0~35℃	0~35℃	0~35℃	0~35℃	0~35℃	0~35℃	0~35℃	
	湿度(R.H.、結露なきこと)	20~80%	20~80%	20~80%	20~80%	20~80%	20~80%	20~80%	20~80%	20~80%	
適合規格 (最新の適合状況は、EIZOコンタクトセンターまでお問合せください。)		CB, CE, TUV/GS, cTUVus, FCC-B, Canadian ICES-003-B, TUV/S, PSE, VCCI-B, RCM, RoHS, TUV/Ergonomics, TUV/Color Accuracy (Quick Stability), PCグリーンラベル(★★★ V13), J-Mossグリーンマーク ^{※3} , WEEE, EAC	CB, CE, TUV/GS, cTUVus, FCC-B, Canadian ICES-003-B, TUV/S, PSE, VCCI-B, RCM, RoHS, TUV/Ergonomics, TUV/Color Accuracy (Quick Stability), PCグリーンラベル(★★★ V13), J-Mossグリーンマーク ^{※3} , WEEE, EAC	CB, CE, TUV/GS, cTUVus, FCC-B, Canadian ICES-003-B, TUV/S, PSE, VCCI-B, RCM, RoHS, TUV/Ergonomics, TUV/Color Accuracy (Quick Stability), PCグリーンラベル(★★★ V12), J-Mossグリーンマーク ^{※3} , WEEE, EAC	CB, CE, TUV/GS, cTUVus, FCC-B, Canadian ICES-003-B, TUV/S, PSE, VCCI-B, RCM, RoHS, TUV/Ergonomics, TUV/Color Accuracy (Quick Stability), PCグリーンラベル(★★★ V13), J-Mossグリーンマーク ^{※3} , WEEE, EAC	CB, CE, TUV/GS, cTUVus, FCC-B, Canadian ICES-003-B, TUV/S, PSE, VCCI-B, RCM, RoHS, TUV/Ergonomics, TUV/Color Accuracy (Quick Stability), PCグリーンラベル(★★★ V13), J-Mossグリーンマーク ^{※3} , WEEE, EAC	CB, CE, TUV/GS, cTUVus, FCC-B, Canadian ICES-003-B, TUV/S, PSE, VCCI-B, RCM, RoHS, TUV/Ergonomics, TUV/Color Accuracy (Quick Stability), PCグリーンラベル(★★★ V13), J-Mossグリーンマーク ^{※3} , WEEE, EAC	CB, CE, TUV/GS, cTUVus, FCC-B, Canadian ICES-003-B, TUV/S, PSE, VCCI-B, RCM, RoHS, TUV/Ergonomics, TUV/Color Accuracy (Quick Stability), PCグリーンラベル(★★★ V13), J-Mossグリーンマーク ^{※3} , WEEE, EAC	CB, CE, TUV/GS, cTUVus, FCC-B, Canadian ICES-003-B, TUV/S, PSE, VCCI-B, RCM, RoHS, TUV/Ergonomics, TUV/Color Accuracy (Quick Stability), PCグリーンラベル(★★★ V13), J-Mossグリーンマーク ^{※3} , WEEE, EAC	CB, CE, TUV/GS, cTUVus, FCC-B, Canadian ICES-003-B, TUV/S, PSE, VCCI-B, RCM, RoHS, TUV/Ergonomics, TUV/Color Accuracy (Quick Stability), PCグリーンラベル(★★★ V12), J-Mossグリーンマーク ^{※3} , WEEE, EAC	
主な付属品		信号ケーブル(DisplayPort~DisplayPort × 1, Mini DisplayPort~DisplayPort × 1, HDMI~HDMI × 1)、2芯アダプタ付電源コード、USBケーブル、ユーティリティディスク(ColorNavigator 6、取扱説明書)、調整データシート、保証書付きセットアップガイド、ScreenCleaner、遮光フード	信号ケーブル(DisplayPort~DisplayPort × 1, Mini DisplayPort~DisplayPort × 1)、2芯アダプタ付電源コード、USBケーブル、ユーティリティディスク(ColorNavigator 6、取扱説明書)、かんたんガイドブック、調整データシート、保証書付きセットアップガイド、ScreenCleaner、遮光フード	信号ケーブル(DVI-D~DVI-D × 1(デュアルリンク対応)、Mini DisplayPort~DisplayPort × 1)、2芯アダプタ付電源コード、USBケーブル、ユーティリティディスク(ColorNavigator 6、取扱説明書)、かんたんガイドブック、調整データシート、保証書付きセットアップガイド、ScreenCleaner、遮光フード	信号ケーブル(DVI-D~DVI-D × 1(デュアルリンク対応)、Mini DisplayPort~DisplayPort × 1)、2芯アダプタ付電源コード、USBケーブル、ユーティリティディスク(ColorNavigator 6、取扱説明書)、調整データシート、保証書付きセットアップガイド、ScreenCleaner、遮光フード	信号ケーブル(DVI-D~DVI-D × 1, Mini DisplayPort~DisplayPort × 1)、2芯アダプタ付電源コード、USBケーブル、ユーティリティディスク(ColorNavigator 6、取扱説明書)、調整データシート、保証書付きセットアップガイド、ScreenCleaner、遮光フード	信号ケーブル(DVI-D~DVI-D × 1, Mini DisplayPort~DisplayPort × 1)、2芯アダプタ付電源コード、USBケーブル、ユーティリティディスク(ColorNavigator 6、取扱説明書)、調整データシート、保証書付きセットアップガイド、ScreenCleaner、遮光フード	信号ケーブル(DVI-D~DVI-D × 1(デュアルリンク対応)、Mini DisplayPort~DisplayPort × 1)、2芯アダプタ付電源コード、USBケーブル、ユーティリティディスク(ColorNavigator 6、取扱説明書)、調整データシート、保証書付きセットアップガイド、ScreenCleaner、遮光フード	信号ケーブル(DVI-D~DVI-D × 1, Mini DisplayPort~DisplayPort × 1)、2芯アダプタ付電源コード、USBケーブル、ユーティリティディスク(ColorNavigator 6、取扱説明書)、調整データシート、保証書付きセットアップガイド、ScreenCleaner、遮光フード	信号ケーブル(DVI-D~DVI-D × 1, Mini DisplayPort~DisplayPort × 1)、2芯アダプタ付電源コード、USBケーブル、ユーティリティディスク(ColorNavigator 6、取扱説明書)、調整データシート、保証書付きセットアップガイド、ScreenCleaner、遮光フード	信号ケーブル(DVI-D~DVI-D × 1)、2芯アダプタ付電源コード、USBケーブル、ユーティリティディスク(ColorNavigator 6、取扱説明書)、かんたんガイドブック、保証書、セットアップガイド
保証期間		お買い上げの日から5年間 ^{※5}	お買い上げの日から5年間 ^{※5}	お買い上げの日から5年間 ^{※5}	お買い上げの日から5年間 ^{※5}	お買い上げの日から5年間 ^{※5}	お買い上げの日から5年間 ^{※5}	お買い上げの日から5年間 ^{※5}	お買い上げの日から5年間 ^{※5}	お買い上げの日から5年間 ^{※5}	
寸法図(単位:mm)											

※1 オープン価格の商品は標準価格を定めていません。
 ※2 HDCPはHDCP 2.2には対応していません。
 ※3 当社のJ-Mossグリーンマーク製品の詳細情報は、http://www.eizo.co.jp/company/csr_environment/product/label/jmoss/をご覧ください。
 ※4 取得状況については、EIZOコンタクトセンターまでお問合せください。

※5 使用時間30000時間以内に限り。また輝度の保証については推奨輝度120cd/m²以下、色温度5000~6500Kのご使用に限り、使用時間10000時間以内となります。無輝点保証はお買い上げの日から6か月間です。
 ※6 使用時間30000時間以内に限り。無輝点保証はお買い上げの日から6か月間です。
 PC3R[®]PCグリーンラベル制度の審査基準を満たしています。詳細は、Webサイト <http://www.pc3r.jp/>をご覧ください。
 「環境性能レーティング」(星マーク)とは、加点項目の達成状況に応じて格付けしたものです。
 ★☆☆は達成率35%未満、★★☆は35%以上70%未満、★★★は70%以上を示します。



■ おすすめアクセサリ カラーマネージメント環境づくりをサポート

■ デスクライト

カラーマッチング環境を構築するために、適切な環境光で出力物を照らすことができるデスクライトを用意しています。デスクランプ機構で簡単に取付け可能です。

Z-208-EIZO

オープン価格

5000K、20ワット、Ra[®]98の高演色蛍光管を装備したEIZOオリジナル蛍光灯スタンド。



付属蛍光管	直管形蛍光灯FL20SN-EDL
重量	1.8 kg
全光束	900 lm
消費電力	19.5 W(100V時)
クランプ取付可能厚	55 mm

Z-80pro-EIZO

オープン価格

5000K、Ra[®]97の高演色LEDスタンド(山田照明株式会社と共同開発)。明るさの調整が可能。



光源	LED
重量	1.2 kg
全光束	659 lm
消費電力	11.0 W(100V時)
クランプ取付可能厚	55 mm

※Ra(平均演色評価数)とは、基準光(自然光、太陽光)での見え方を100としたときの色の見え方の指数を表したものです。100に近いほど太陽光下での色に近く、演色性に優れる。

■ ライトブース

印刷・広告物の色校正確認に、環境光の影響を受けにくく、さらにマッチングした環境を提供するボックス形状の色評価用ブースも用意しています。内部にColorEdgeを設置するスペースを備え、出力紙を5000Kの高演色蛍光管のもと確認できます。

LB-01

オープン価格

付属蛍光管	直管形蛍光灯FL20SN-EDL
外観寸法 (幅×高さ×奥行)	700 mm×760 mm×600 mm
重量	21 kg
推奨モニター	27.0型以下のサイズのColorEdge
推奨原稿サイズ	A3機以内



■ 遮光フード

CH2700

対応機種:
CG2730、CS2730
オープン価格
・CG2730には付属
・縦回転には対応していません。



CH2400

対応機種:
CG248-4K、CG2420、CS2420
オープン価格
・CG248-4K、CG2420には付属
・縦回転には対応していません。

CH5

対応機種:
CG277
オープン価格
・CG277には付属

CH6

対応機種:
CS230-CN
オープン価格

■ 外付けキャリブレーションセンサー

ColorNavigator 6対応の測色センサーで、手間なく高精度なキャリブレーションができます。



i1Display 3
オープン価格



EX3
オープン価格

・ColorEdge専用のセンサーです。X-Rite社製のi1Displayソフトウェア、Datacolor社のSpyderソフトウェアには対応していません。
・市販のi1Display Pro、Spyder5とはパッケージや付属品が異なります。

■ 信号ケーブル

モニターケーブル	コネクタ形状
PM200 (ブラック/2.0m) (Mini DisplayPort~DisplayPort) オープン価格	Mini DisplayPort: オス DisplayPort: オス
PP200 (ブラック/2.0m) (DisplayPort~DisplayPort) オープン価格	DisplayPort: オス DisplayPort: オス

・PM200は製品に付属しています(CS230-CNを除く)

■ モニタークリーニングキット

ScreenCleaner[™]

オープン価格

汚れをしっかりと拭けるクロスと使いやすいスプレータイプのクリーニング液のセットです。

・CGシリーズには付属



■ 各種無料セミナーを定期開催

写真をさらに楽しむためのカラーマッチングセミナーやモニターを有効に活用するためのセミナーを開催しています。詳しくはこちら

<http://www.eizo.co.jp/event/seminar/>



■ EIZO導入企業を約70社紹介

ColorEdgeが活躍している3DCG、アニメーション、映像制作会社を一覧でご紹介しています。

詳しくはこちら

<http://www.eizo.co.jp/i/cooljapan/>



■ カラーマネージメント基礎知識を公開中

カラーマネージメント環境を構築するためのさまざまな基礎知識をご紹介します。

詳しくはこちら

<http://www.eizo.co.jp/eizolibrary/index4.html>

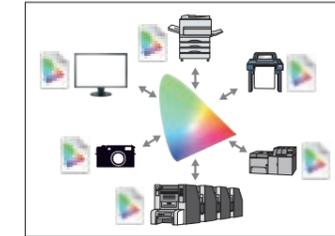

■ ColorEdgeを愛用する写真家80名を一挙紹介

ColorEdgeを愛用する写真家80名のご紹介とともに、それぞれの写真家にとって、どのような存在であるかを語ったメッセージを掲載しています。

詳しくはこちら

<http://www.eizo.co.jp/i/photographers/>



■ ColorNavigator 6を使用するために

ColorNavigator 6に対応した主なキャリブレーションセンサー

X-Rite	i1Monitor、i1Pro、i1Pro 2 i1Display、i1Display 2、i1Display 3 i1Display Pro
	ColorMunki PHOTO、 ColorMunki DESIGN
Datacolor	Spyder3、Spyder4、Spyder5
EIZO	EX1、EX2、EX3
	内蔵キャリブレーションセンサー

ColorNavigator 6動作条件(2016年9月現在)

	Mac	Windows
対応OS	OS X El Capitan(10.11) OS X Yosemite(10.10) OS X Mavericks(10.9) OS X Mountain Lion(10.8) Mac OS X 10.7.5	Windows 10(32-bit、64-bit) Windows 8.1(32-bit、64-bit) Windows 7(32-bit、64-bit)
OSのシステム要件を満たすPC		
条件	<ul style="list-style-type: none"> ・USBポート(PCには2ポート以上の空きが必要) ・色数1670万色以上 ・解像度1024×768以上(推奨) 	

・対応機種、最新の動作条件・対応センサーの詳細は、EIZO Webサイトでご確認ください。
<http://www.eizo.co.jp/products/ce/cn/>

⚠️ 安全に関するご注意

正しくお使いいただくため、ご使用前に必ず「取扱説明書」をお読みください。

この製品は屋内専用仕様です。なお、水、湿気、湯気、ほこり、油煙等の多い場所や熱源の近くに置いたり、製品の通風孔をふさぐような設置の仕方はしないでください。火災、感電などの原因となることがあります。

■Adobe and Photoshop are either registered trademarks or trademarks of Adobe Systems Incorporated in the United States and/or other countries. ■Canon、PIXUSは、キヤノン株式会社の登録商標です。 ■Mac、OS X は、米国Apple Inc.の米国及びその他の国における登録商標です。 ■HDMI、HDMI High-Definition Multimedia InterfaceおよびHDMIロゴはHDMI Licensing, LLCの米国およびその他の国における登録商標または商標です。 ■Windowsは米国Microsoft Corporationの米国及びその他の国における登録商標です。 ■Japan Colorは一般社団法人日本印刷産業機械工業会及び一般社団法人日本印刷学会の日本登録商標です。 ■JMPCAカラーは社団法人日本雑誌協会の日本登録商標です。 ■その他の会社名及び商品名は各社の商標または登録商標です。 ■本仕様は国内向けモデルであり、海外向けモデルとは仕様が異なりますので、ご購入の際は国内向けモデルであることをご確認ください。 ■外観及び仕様は、改善のため予告なく変更することがあります。 ■製品の色合いは、撮影・印刷の仕上がり、実物とは多少異なる場合がありますので、あらかじめご了承ください。 ■お買い上げの際は、製品本体に製造番号が表示されていますが、保証書記載のものとは一致しているかをお確かめください。 ■液晶パネルは非常に精密度の高い技術で作られていますが、画素欠けや常時点灯する画素が見える場合がありますので、あらかじめご了承ください。 また、有効ドット数の割合は99.9994%以上です。 ■表示状態を長時間続けると、表示面に黒いシミやムラ、焼き付きが発生する場合がありますのでご注意ください。 モニターを長くお使いいただくため、定期的にモニターの電源をオフにすることをおすすめします。 ■画面はハメコミ合致です。 ■カタログ内の画像、説明図はイメージです。 ■オープン価格の商品は標準価格を定めていません。

革新的な技術力

あらゆる市場にEIZO

Visual Technology Company

信号配信マネージャー

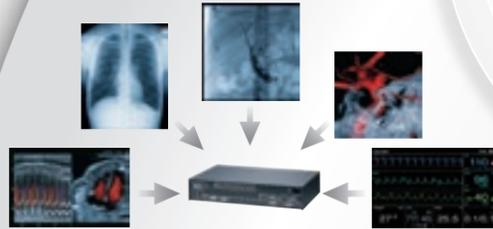

異なるシステムから送信される多種多様なデータを集約し一箇所で操作が可能です。

視認性向上



霧や雨、雪をモニターで除去し、鮮明に表示したり、人の目では視認しにくい暗い画像を見やすく表示したり、ぼやけた画像をくっきりと見やすくすることができるVisibility Optimizer機能です。

IPカメラ対応



PCを使わず最大16台のIPカメラの映像表示と遠隔操作が可能です。

オプティカルボンディング

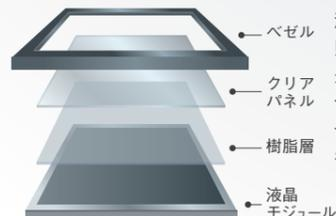

液晶モジュールとクリアパネルを貼り合わせることで光の屈折率を最小限に抑え、映り込みを抑制しつつ、耐久性を向上させる、オプティカルボンディングの加工ラインを本社内に設置しています。

45+ years of expertise

45年以上の実績

EIZOグループは、自社一貫生産の優れた品質力と1968年の創業以来培ってきた映像関連ノウハウをもとに革新的かつ高品質な映像ソリューションを提案しています。

研究開発・設計

常に時代に先駆けた高品質・高付加価値な製品を開発しています。モニターの基礎となる基板までも、自社グループ内で設計、製造することで、安全性・信頼性を高めています。



製造

100%自社工場での生産体制により、多品種生産を実現しています。また、機械に加えて人の目による精密なチェックを一台一台すべての製品に対して実施しています。

グローバル体制

EIZO製品は優れた表示性能と安定供給により、世界各国で高い評価を得ています。日本に本社を構えつつ、EIZOグループ会社と販売代理店のネットワークは世界80カ国以上に広がっています。

EIZOの強み

対応力

ヘルスケア、クリエイティブワーク、航空管制など、特別な機能や性能が求められる市場において、お客様のニーズを汲み取り、カスタマイズに対応した製品を提供しています。

品質管理

徹底した品質管理体制を備え、製品の長期保証を実現。自社内にEMC性能の認定測定環境である10m法電波暗室や、経年変化検証を行う長期ライフ試験室を設けています。



ビジネス・エンタープライズ

FlexScan

FlexScan(フレックススキャン)は、目が疲れにくい最適な画面輝度への自動設定機能や、ノイズやちらつきを抑えた表示調整など、使う人に配慮した機能を搭載し、オフィスや学校など幅広い分野で選ばれているスタンダードモニターです。



クリエイティブワーク

ColorEdge

ColorEdge(カラーエッジ)は、データに忠実な色再現性と高い表示品位を備えたカラーマネージメント液晶モニターソリューションです。フォトやデザイン、印刷、映像制作など、あらゆる分野においてクリエイターの作品づくりを力強くサポートします。



ホーム・エンターテインメント

FORIS

FORIS(フォリス)はラテン語で屏を意味し、動画やゲームなどエンターテインメント市場で次世代映像の扉を開くという決意を込めています。すばやいゲームの動きに対応した高速表示に優れ、スマートフォン対応機能も備えたエンターテインメントモニターです。



ヘルスケア

RadiForce / CuratOR

CuratOR(キュレーター)は、術者が求める映像情報を適時に適切な場所に表示し、円滑な手術を支援する手術室向けソリューションです。RadiForce(レディフォース)は、医用画像の忠実な再現で正確な診断を導き、世界各国の病院で最先端の医療を支える医療モニターソリューションです。



インダストリー

DuraVision

DuraVision(デュラヴィジョン)は、高い表示性能と耐久性に加え24時間連続使用も可能な産業用モニターです。セキュリティ用途や鉄道・船舶などの運輸用途、工場などで使われる機械やシステムへの組み込み用途など、多種多様な場所と業種で使われています。



航空管制

Raptor / Re/Vue

Raptor(ラプター)は、航空管制の世界で活躍する高解像度モニターです。さらにEIZOは、高解像度表示に対応したグラフィックスボードや運行状況を記録・確認するビデオレコーダー(Re/Vue)をトータルで提供し、大空の安全に貢献しています。

■ EIZO ショールーム

全国にショールームを展開しています。

最寄りのショールームでぜひEIZOの製品をご覧ください。

EIZO Galleria Ginza

(03)5537-6675

〒104-0061 東京都中央区銀座7丁目3番7号
ブレンエスパ銀座ビル3階

- JR「新橋駅」銀座口・東京メトロ「新橋駅」5番出口から徒歩5分
- 東京メトロ「銀座駅」C2出口から徒歩5分
- 銀座四丁目交差点から徒歩7分

営業時間 / 10:00~18:30

定休日 / 日・月・祝日 (例外もあります)



EIZO ショールーム名古屋

(052)232-7701

〒460-0003 名古屋市中区錦1丁目6番5号
名古屋錦シティビル

- 地下鉄桜通線「丸の内駅」6番出口から徒歩4分
- 地下鉄鶴舞線「丸の内駅」7番出口から徒歩5分
- 地下鉄東山線／鶴舞線「伏見駅」10番出口から徒歩4分
- 「名古屋駅」から車で約5分

営業時間 / 10:00~17:00

定休日 / 土日・祝日 (例外もあります)

EIZO ショールーム仙台

(022)212-8755

〒980-0811 宮城県仙台市青葉区一番町4丁目6番1号
仙台第一生命タワービルディング2階

- JR「仙台駅」中央口から徒歩15分
- 地下鉄南北線「勾当台公園駅」南3番出口から徒歩1分
- 地下鉄南北線「広瀬通駅」西5番出口から徒歩1分

営業時間 / 予約制 10:00~17:00

定休日 / 土日・祝日 (例外もあります)

EIZO ショールーム(本社)

(076)275-4121 (代表)

〒924-8566 石川県白山市下柏野町153番地

- 「小松空港」から車で約30分
- JR「松任駅」から車で約10分

営業時間 / 予約制 10:00~17:00

定休日 / 土日・祝日 (例外もあります)

EIZO ショールーム福岡

(092)715-7706

〒810-0004 福岡市中央区渡辺通3丁目6番11号
福岡フコク生命ビル

- 地下鉄七隈線「渡辺通駅」から徒歩1分
- 地下鉄空港線「天神駅」7番出口から徒歩8分
- 西鉄天神大牟田線「薬院駅」北口から徒歩10分
- 西鉄天神大牟田線「福岡駅」南口から徒歩13分

営業時間 / 予約制 10:00~17:00

定休日 / 土日・祝日 (例外もあります)

EIZO ショールーム大阪

(06)4807-3050

〒532-0003 大阪市淀川区宮原3丁目5番24号
新大阪第一生命ビル

- 地下鉄御堂筋線「新大阪駅」6番出口から左へ徒歩7分
- 地下鉄御堂筋線「新大阪駅」4番出口から徒歩6分

営業時間 / 予約制 10:00~17:00

定休日 / 土日・祝日 (例外もあります)

●お問合せ、ご用命は

製品に関する情報はEIZO Webサイトで **www.eizo.co.jp**

製品に関するお問合せは 受付時間 月~金 9:30~17:30(祝日、当社休業日を除く)
EIZOコンタクトセンター ナビダイヤル **0570-200-557**

EIZO株式会社 〒924-8566 石川県白山市下柏野町153番地

Copyright © 2016 EIZO Corporation. All rights reserved.
Printed in Japan, 9, 2016, 15K(160902)